



СТАЕН КЛИМАТИК DAIKIN

# РЪКОВОДСТВО ЗА ЕКСПЛОАТАЦИЯ

**INVERTER**

## МОДЕЛИ

- FTXG20LV1BW
- FTXG25LV1BW
- FTXG35LV1BW
- FTXG50LV1BW

- FTXG20LV1BS
- FTXG25LV1BS
- FTXG35LV1BS
- FTXG50LV1BS



# Функция

## За вашия комфорт и за пестене на енергия



### ИНТЕЛИГЕНТНО ОКО

Датчикът ИНТЕЛИГЕНТНО ОКО открива движението на хора в помещението. Ако в продължение на 20 минути в помещението няма никой, работата автоматично преминава към режим на пестене на енергия.

► Стр. 15



### СЕДМИЧЕН ТАЙМЕР

За всеки ден от седмицата могат да бъдат запаметени до 4 настройки на таймера според начина на живот на вашето семейство. СЕДМИЧНИЯТ ТАЙМЕР ви позволява да задавате времето за включване/изключване и желаната температура.

► Стр. 23

## Други функции



### КОМФОРТНА ВЪЗДУШНА СТРУЯ

Посоката на въздушната струя ще бъде нагоре в режим на ОХЛАЖДАНЕ и надолу в режим на ОТОПЛЕНИЕ. Тази функция не допуска студената или гореща струя въздух да духа директно върху тялото ви. ► Стр. 15



### ТИХ РЕЖИМ НА ВЪНШНОТО ТЯЛО

Работата в ТИХ РЕЖИМ НА ВЪНШНОТО ТЯЛО намалява нивото на шума на външното тяло. Тази функция е полезна, когато трябва да се съобразявате с шума за вашите съседи. ► Стр. 19

# Съдържание

## ■ Прочетете преди употреба

Предпазни мерки .....	3
Наименования на частите .....	5
Подготовка преди работа .....	9

## ■ Работа

 Режим на работа АВТОМАТ. · ИЗСУШАВАНЕ · ОХЛАЖДАНЕ · ОТОПЛЕНИЕ · ВЕНТИЛАТОР .....	11
 Регулиране на посоката и силата на въздушната струя.....	13
 Режим на работа КОМФОРТНА ВЪЗДУШНА СТРУЯ / ИНТЕЛИГЕНТНО ОКО.....	15
 Режим на работа С ПОВИШЕНА МОЩНОСТ.....	18
 Режим на работа ИКОНОМИЧЕН РЕЖИМ (ECONO) / ТИХ РЕЖИМ НА ВЪНШНОТО ТЯЛО.....	19
 Режим на работа ТАЙМЕР ИЗКЛ. ...	21
 Режим на работа ТАЙМЕР ВКЛ. ....	22
 Работа със СЕДМИЧЕН ТАЙМЕР.....	23

## ■ Многокомпонентна връзка

Бележка за многокомпонентната система .....	29
---	----

## ■ Поддръжка

Поддръжка и почистване .....	31
------------------------------	----

## ■ Отстраняване на неизправности

Отстраняване на неизправности .....	35
-------------------------------------	----

Текстът на английски език е оригиналната инструкция.  
Текстовете на останалите езици са преводи на оригиналните инструкции.



### ИКОНОМИЧЕН РЕЖИМ (ECONO)

Тази функция позволява ефективна работа чрез ограничаване на максималния разход на енергия. Полезна е, когато използвате едновременно климатика и други електрически устройства. ►Стр. 19

# Предпазни мерки

- Това ръководство трябва да се съхранява на място, където потребителят може лесно да го намери.
- Прочетете внимателно предпазните мерки в настоящото ръководство, преди да пристъпите към използване на модула.
- Този уред е предназначен за употреба от опитни или обучени потребители в магазини, в леката промишленост или във ферми, или за търговска употреба от неспециалисти.
- Нивото на звуковото налягане е под 70 dB (A).
- Предпазните мерки, описани в настоящото ръководство, са класифицирани като ПРЕДУПРЕЖДЕНИЕ и ВНИМАНИЕ. И двете групи съдържат важна информация за безопасността. Спазвайте стриктно и безусловно всички предпазни мерки.



## ПРЕДУПРЕЖДЕНИЕ

Ако тези инструкции не се спазват точно, това може да доведе до телесна повреда или загуба на човешки живот.



## ВНИМАНИЕ

Ако тези инструкции не се спазват точно, това може да доведе до имуществени щети или телесна повреда, които може да бъдат сериозни в зависимост от обстоятелствата.



Никога не опитвайте.



Задължително спазвайте инструкциите.



Не пропускайте да направите заземяване.

- След като го прочетете, запазете ръководството на удобно място за справки при необходимост. Ако оборудването се прехвърли на нов потребител, не забравяйте да му предадете и ръководството.



## ПРЕДУПРЕЖДЕНИЕ



- За да се избегне пожар, експлозия или нараняване, не работете с модула при установяване на наличие на вредни (напр. запалими или корозивни) газове.
- Имайте предвид, че продължителното, директно излагане на въздействието на студен или топъл въздух от климатика, или на твърде горещ или твърде студен въздух, може да бъде вредно за вашето физическо състояние и здраве.
- Не поставяйте предмети, включително пръчки, пръстите си и т.н., в отворите за приток или отвеждане на въздух. Това може да причини повреда на продукта или телесна повреда в резултат на контакта с въртящите се с голяма скорост вентилаторни перки на климатика.
- Не се опитвайте да ремонтирате, разглобявате, монтирате повторно или модифицирате климатика сами, тъй като това може да доведе до изтичане на вода, токови удари или опасност от пожар.
- Не използвайте запалим спрей в близост до климатика, тъй като това може да предизвика пожар.
- При монтаж, преместване или ремонт не използвайте хладилен агент, различен от посочения върху външното тяло (R410A). Използването на други хладилни агенти може да предизвика нарушение на работата или повреда на модула и наранявания.
- За да избегнете токови удари, не работете с мокри ръце.



- Внимавайте за пожар в случай на утечка на хладилен агент. Ако климатикът не работи както трябва, т.е. не произвежда студен или топъл въздух, причината би могла да е утечка на хладилен агент. Обърнете се към вашия доставчик за съдействие. Хладилният агент вътре в климатика е безопасен и обикновено не изтича. Все пак, в случай на утечка, контактът с открит пламък, нагревателен уред или готварска печка може да доведе до образуването на вреден газ. Не използвайте климатика, докато квалифициран сервизен техник не потвърди, че течът е ремонтиран.
- Не се опитвайте да ремонтирате климатика сами. Неправилният ремонт може да доведе до изтичане на вода, токови удари или пожар. Моля, свържете се с вашия доставчик или с квалифициран персонал за извършване на монтажа и поддръжката.
- Когато климатикът не работи изправно (изпуска миризма на изгоряло и т.н.), изключете електрозахранването към модула и се свържете с вашия местен дилър. Продължителната работа при такива обстоятелства може да доведе до неизправност, токови удари или опасности от пожар.
- Не забравяйте да монтирате защитен прекъсвач, управляван от ток на утечка. Ако не се монтира защитен прекъсвач, управляван от ток на утечка, това може да доведе до удари от електрически ток или пожар.



- Никога не забравяйте да заземите модула. Не заземявайте модула към водопроводна или газопроводна тръба, гръмоотвод или проводник за заземяване на телефон. Неправилното заземяване може да причини токови удари.



## ВНИМАНИЕ



- Не използвайте климатика за цели, различни от онези, за които е предназначен. Не използвайте климатика за охлаждане на прецизни уреди, храна, растения, животни или произведения на изкуството, тъй като това може да окаже неблагоприятно въздействие върху работата, качеството и/или дълголетието на въпросния предмет.
- Не излагайте растения или животни на директната въздушна струя от климатика, тъй като това може да причини неблагоприятни последици.
- Не поставяйте уреди, които произвеждат открити пламъци, на места, изложени на въздушния поток от модула, тъй като това може да влоши горенето на горелката.
- Не запушвайте отворите за приток или отвеждане на въздуха. Нарушеният въздушен поток може да доведе до влошени работни характеристики или повреда.

## ВНИМАНИЕ



- Не сядайте върху външното тяло, не поставяйте предмети върху него и не го дърпайте. Това може да причини инциденти като падане или преобръщане, което да доведе до нараняване, неизправност или повреда на продукта.
- Не поставяйте предмети, които са податливи на влага, непосредствено под вътрешното или външното тяло. При определени условия кондензът върху главния модул или тръбите на хладилния агент, мръсотията по въздушния филтър или блокирането на оттичането могат да причинят прокапване, водещо до замърсяване или неизправност на съответната част.
- След продължително използване, проверете закрепването и стойката на модула за евентуални повреди. Ако повредите не бъдат отстранени, модулът може да падне и да причини нараняване.
- За да избегнете нараняване, не докосвайте отвора за приток на въздух или алуминиевите ребра на вътрешното или на външното тяло.
- Уредът не е предназначен за използване от малки деца или от хора с увреждания без надзор. Това може да доведе до нарушение на телесните функции и до увреждане на здравето.
- Децата трябва да се наблюдават, за да не се допуска да играят с уреда или неговото дистанционно управление. Случайното задействане от дете може да доведе до влошаване на телесните функции или увреждане на здравето.
- Избягвайте удари по вътрешното или външното тяло, защото те могат да доведат до повреди.
- Не поставяйте запалими предмети, като например аерозолни контейнери, на разстояние по-малко от 1 m от отвора за отвеждане на въздуха. Аерозолните опаковки може да експлодират в резултат от изпускания от вътрешното или външното тяло горещ въздух.
- Не допускайте домашните любимци да уринират върху климатика. Уринирането върху климатика може да причини токови удари или пожар.
- Не мийте климатика с вода, тъй като това може да предизвика токови удари или пожар.
- Не поставяйте съдове с вода (вази и др.) над модула, тъй като това може да доведе до токови удари или пожар.



- За да се избегне недостиг на кислород, осигурете адекватно проветряване на помещението, ако съвместно с климатика се използва оборудване с открит пламък.
- Преди почистване спрете работата на модула, изключете мрежовия прекъсвач или извадете щепсела от захранващото гнездо. В противен случай е възможен токов удар и нараняване.
- Свързвайте климатика само към указания източник на електрозахранване. Използването на източници на електрозахранване, различни от указаните, може да причини токови удари, прегряване и пожар.
- Разположете дренажния маркуч така, че да осигурите безпрепятствено оттичане. Непълното оттичане може да причини навлажняване на сградата, мебелите и т.н.
- Не поставяйте предмети в непосредствена близост до външното тяло и не оставяйте листа или други отпадъци да се натрупват около тялото. Листата привличат дребни животни и насекоми, които могат да попаднат в уреда. Веднъж попаднали вътре, такива животни може да причинят неизправности, пушек или пожар, когато се допират до електрическите части.
- Не поставяйте предмети около вътрешното тяло. Ако го направите, това може да окаже неблагоприятно въздействие върху работата на системата, качеството на продукта и живота на климатика.
- Този уред не е предназначен за използване от лица с намалени физически, сетивни или умствени възможности, или без познания за работата с него, освен ако те са надзиравани или инструктирани за употребата на уреда от лицето, отговорно за тяхната безопасност. Да се пази от деца, за да се гарантира, че не си играят с уреда.

### Място на монтаж.

- Консултирайте се с дилъра при монтаж на климатика на посочените по-долу места.

- Места с наличие на маслена мъгла, пара или сажди.
- Места със солен въздух, като например крайбрежни области.
- Места, където се генерира сулфиден газ, като например горещи извори.
- Места, където външното тяло може да бъде затрупано от сняг.

- Задължително следвайте посочените по-долу инструкции.

- Вътрешното тяло е на поне 1 m разстояние от телевизори или радиоприемници (модулът може да причини смущения в картината или звука).
- Оттичането от външното тяло трябва да се отведе на място с добър дренаж.

### Помислете за евентуалното безпокойство на съседите от шума.

- За монтажа изберете място, както е описано по-долу.

- Достатъчно стабилно място, за да издържи тежестта на модула, което не усилва работния шум или вибрациите.
- Място, където отделеният от външното тяло въздух или работният шум няма да пречат на съседите.

### Електромонтажни работи.

- За електрозахранването използвайте отделна верига, предназначена само за климатика.

### Преместване на системата.

- Преместването на климатика изисква специализирани познания и умения. Моля, обърнете се към дилъра, ако се налага климатикът да бъде местен.

P003

# Наименования на частите

## Вътрешно тяло

- Външният вид на вътрешното тяло може да бъде различен.

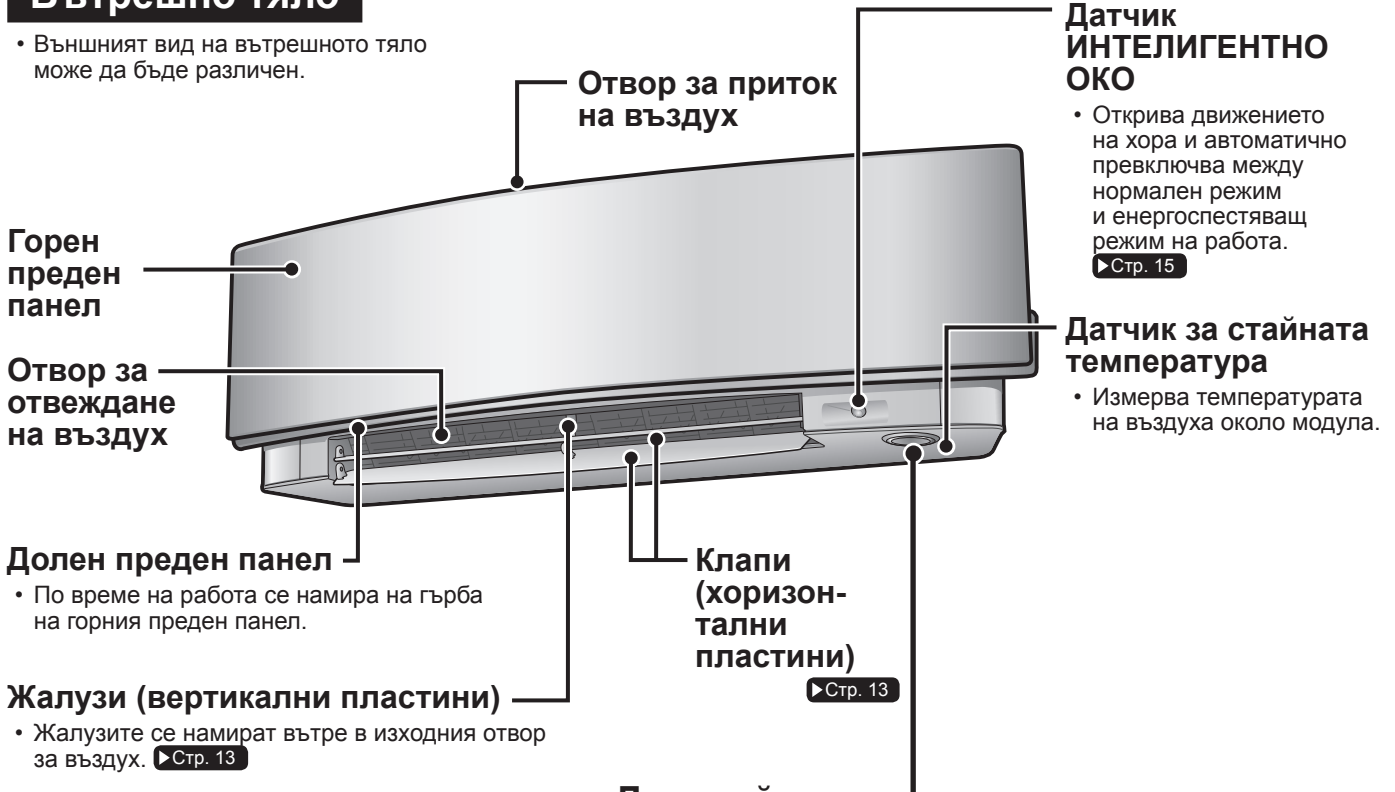

## Дисплей

### Светлинен индикатор на многофункционалния монитор и светлинен индикатор на ТАЙМЕРА

### Светлинен индикатор на многофункционалния монитор

- Цветът на светлинния индикатор се променя в зависимост от режима на работа.

Работа	Светлинен индикатор на многофункционалния монитор
АВТОМАТ.	Червен/Син
ИЗСУШАВАНЕ	Зелен
ОХЛАЖДАНЕ	Син
ОТОПЛЕНИЕ	Червен
ВЕНТИЛАТОР	Бял
ТАЙМЕР	Оранжев

### Светлинен индикатор на ТАЙМЕРА

- Когато е зададен режим на работа с таймер, светлинният индикатор на многофункционалния монитор периодично става оранжев. След като свети в оранжево в продължение на 5 секунди, той се връща на цвета на режима на работа. Когато климатикът не работи, светлинният индикатор на многофункционалния монитор ще се включва и изключва периодично в оранжево.

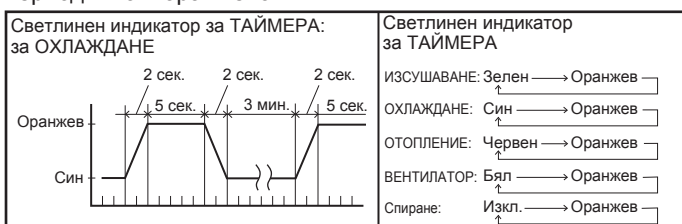

### Светлинен индикатор ИНТЕЛИГЕНТНО ОКО (зелен) ▶Стр. 16

### Приемник на сигнали и ключ ВКЛ./ИЗКЛ. на вътрешното тяло

#### Приемник на сигнали

- Приема сигнали от дистанционното управление.
- Когато модулет приеме сигнал, ще чуете кратък звук.

Състояние	Тип звуков сигнал
Начало на работа	бип-бип
Променена настройка	бип
Спиране на работа	дълъг бип

### Превключвател ВКЛ./ИЗКЛ. на вътрешното тяло

- Натиснете този превключвател еднократно за започване на работата. Натиснете отново, за да я спрете.
- За настройката на режима на работа вижте следващата таблица.

Режим	Настройка на температурата	Сила на въздушната струя
АВТОМАТ.	25°C	АВТОМАТ.

- Този превключвател е полезен, когато нямате дистанционно управление.

## ■ Отваряне на горния преден панел

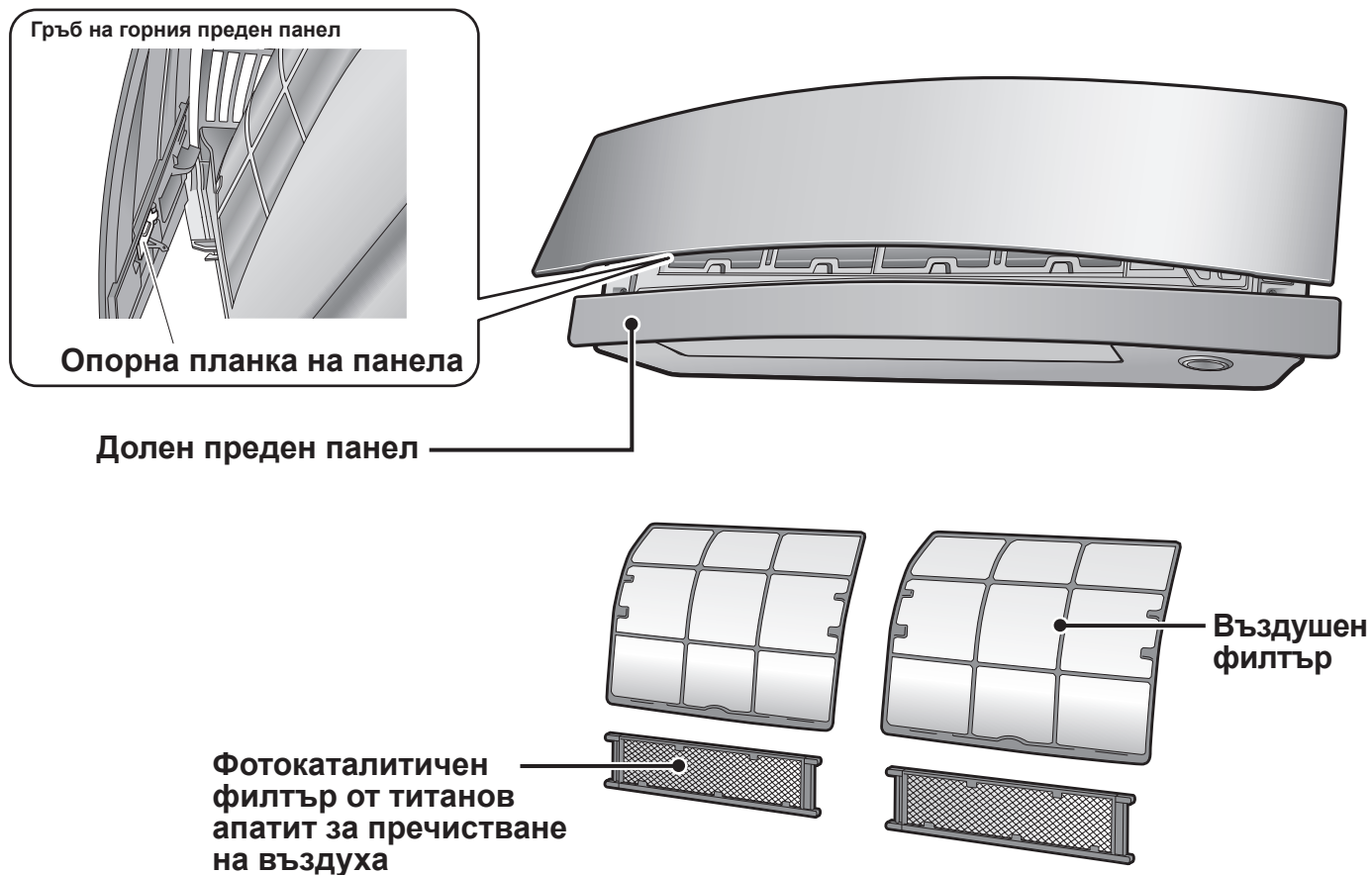

## Външно тяло

- Възможно е външният вид на външното тяло да се различава при някои модели.

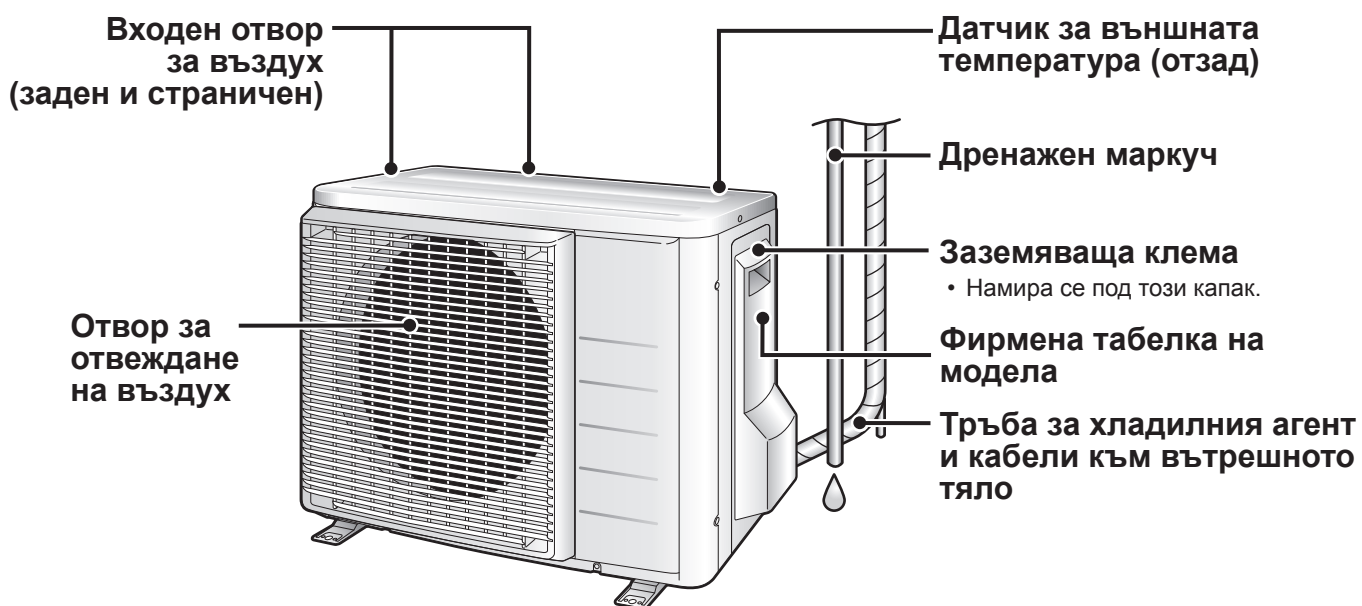

# Наименования на частите

## Устройство за дистанционно управление

### Предавател на сигнали

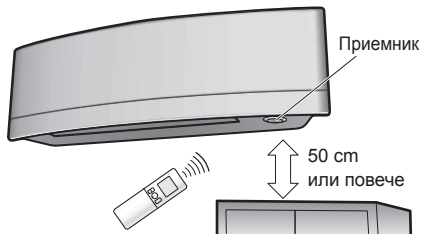

- За да използвате дистанционното управление, насочете предавателя към вътрешното тяло. Ако нещо блокира сигналите между вътрешното тяло и дистанционното управление, като например завеса, модулът няма да работи.
- Не изпускайте дистанционното управление. Не го мокрете.
- Максималното разстояние за комуникация е приблиз. 6 m. Уверете се, че няма препятствия на 50 cm под приемника на сигнали. Ако има подобни препятствия, това може да повлияе отрицателно на качеството на приемане на приемника и разстоянието на комуникация да бъде намалено.

### Бутон за настройка на ВЕНТИЛАТОРА

- Избира силата на въздушната струя. ▶Стр. 14

### Бутон за ПОВИШЕНА МОЩНОСТ (POWERFUL)

- Режим на ПОВИШЕНА МОЩНОСТ. ▶Стр. 18

### Дисплей (LCD)

- Показва текущите настройки. (За целите на пояснението всяка секция на тази илюстрация е показана с включени всички нейни дисплеи.)

### Бутони за регулиране на ТЕМПЕРАТУРАТА

- Променят настройката на температурата. ▶Стр. 12

### Бутон за ВКЛ./ИЗКЛ.

- Натиснете този бутон еднократно за започване на работата. Натиснете отново, за да я спрете. ▶Стр. 11

### Преден капак

- Отворете предния капак. ▶Стр. 8

Модел

ARC466A9



## ■ Отваряне на предния капак

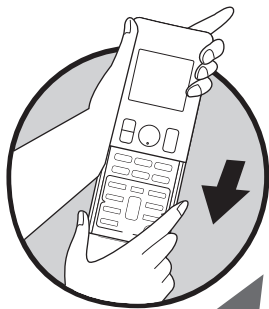

### Бутон MODE (за избор на режим)

- Избира режима на работа. (АВТОМАТ./ИЗСУШАВАНЕ/ ОХЛАЖДАНЕ/ОТОПЛЕНИЕ/ ВЕНТИЛАТОР) ▶Стр. 11

### Бутон ECONO/QUIET (икономичен/тих режим)

- Работа в ИКОНОМИЧЕН/ ТИХ РЕЖИМ НА ВЪНШНОТО ТЯЛО. ▶Стр. 19

### Бутон за регулиране на яркостта на светлинния индикатор

▶Стр. 9

### Бутон КОМФОРТ/ ДАТЧИК

- В режим на работа КОМФОРТНА ВЪЗДУШНА СТРУЯ и ИНТЕЛИГЕНТНО ОКО. ▶Стр. 15

### бутон ТАЙМЕР ИЗКЛ. (режим НОЩЕН)

▶Стр. 21

### Бутон ОТМЯНА НА ТАЙМЕРА

- Отменя настройката на таймера. ▶Стр. 21,22
- Не може да се използва в режим на работа СЕДМИЧЕН ТАЙМЕР.

### Бутон ИЗБОР

- Променя настройките на ТАЙМЕР ВКЛ./ИЗКЛ. и СЕДМИЧЕН ТАЙМЕР. ▶Стр. 21,22,23

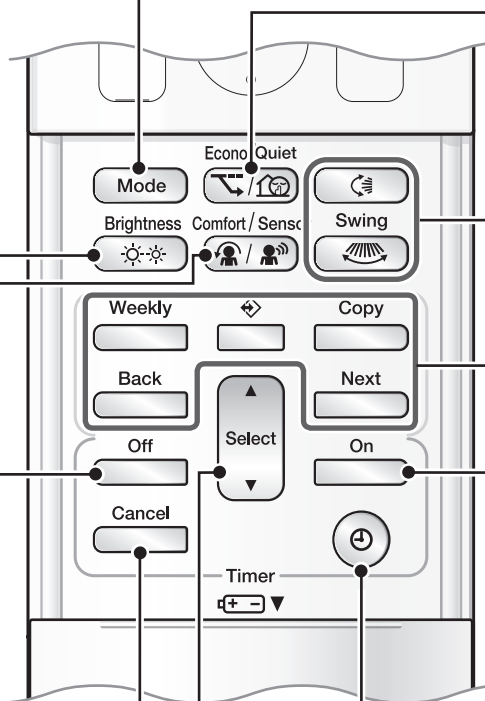

### Бутон SWING

- Регулиране на посоката на въздушната струя. ▶Стр. 13

### Weekly

- ◊ : бутон WEEKLY (СЕДМИЧНО)
- Copy : бутон PROGRAM (ПРОГРАМА)
- Back : бутон COPY (КОПИРАНЕ)
- Next : бутон BACK (НАЗАД)
- Next : бутон NEXT (СЛЕДВАЩ)

- Работа в режим СЕДМИЧЕН ТАЙМЕР. ▶Стр. 23

### Бутон ТАЙМЕР ВКЛ.

▶Стр. 22

### Бутон ЧАСОВНИК

▶Стр. 10

# Подготовка преди работа

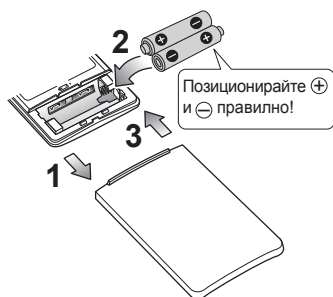

## ■ Поставяне на батериите

1. Плъзнете предния капак, за да го свалите.
2. Поставете 2 сухи батерии AAA.LR03 (алкални).
3. Върнете предния капак на мястото му.

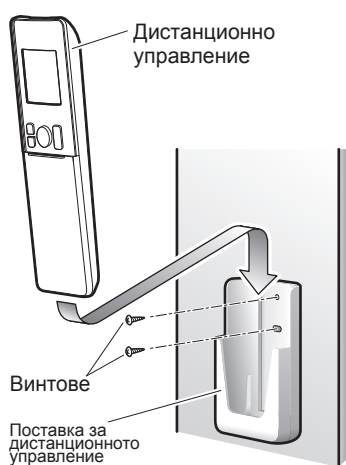

## ■ Закрепване на поставката за дистанционното управление към стената

1. Изберете място, откъдето сигналите могат да достигат до модула.
2. Закрепете поставката към стена, колона или друго подобно място с помощта на закупени на място винтове.
3. Поставете дистанционното управление в поставката.

## ■ За настройка на яркостта на дисплея

- Осветеността на индикаторите на вътрешното тяло може да бъде настроена.



## БЕЛЕЖКА

### ■ Бележки за батериите

- При смяна на батериите използвайте батерии от един и същ тип и сменете едновременно и двете стари батерии.
- Ако системата няма да се използва продължително време, извадете батериите.
- Батериите издържат около 1 година. Ако дисплеят на дистанционното управление започне да избледнява и започне влошаване на приемането, преди да е изтекла годината, сменете и двете батерии с нови батерии тип AAA.LR03 (алкални).
- Предоставените батерии са предвидени за първоначално използване на системата. Периодът на използването им може да е по-кратък в зависимост от датата на производство на климатика.

### ■ Бележки за дистанционното управление

- Никога не излагайте дистанционното управление на пряка слънчева светлина.
- Наличието на прах върху предавателя или приемника на сигнали ще намали чувствителността им. Избърсвайте праха с мека кърпа.
- Комуникацията може да се деактивира, ако в помещението има флуоресцентна лампа с електронен стартер (като например лампи от инверторен тип). В такъв случай се консултирайте със сервиза.
- Ако сигналите на дистанционното управление задействат друг уред, преместете уреда някъде другаде или се консултирайте със сервиза.



## ■ Включване на мрежовия прекъсвач

- След включване на захранването клапите на вътрешния модул се отварят и затварят еднократно, за да се установят в референтната позиция.

## ■ За настройка на часовника

### 1. Натиснете .



- На LCD се показва "0:00".
- "MON" и "⏻" мигат.

### 2. Натиснете за задаване на текущия ден от седмицата.

### 3. Натиснете .



- "⏻" мига.

### 4. Натиснете за задаване на текущия час.

- Задържането на бутон ▲ или ▼ натиснат бързо увеличава или намалява показваното време.

### 5. Натиснете .

- Насочете дистанционното управление към вътрешното тяло, докато натискате бутоните.



- ":" мига.

## БЕЛЕЖКА

### ■ Бележка за настройването на часовника

- Ако вътрешният часовник на вътрешното тяло не е настроен правилно, ТАЙМЕР ВКЛ., ТАЙМЕР ИЗКЛ. и СЕДМИЧЕН ТАЙМЕР няма да работят точно.



# Режим на работа АВТОМАТ. · ИЗСУШАВАНЕ · ОХЛАЖДАНЕ · ОТОПЛЕНИЕ · ВЕНТИЛАТОР

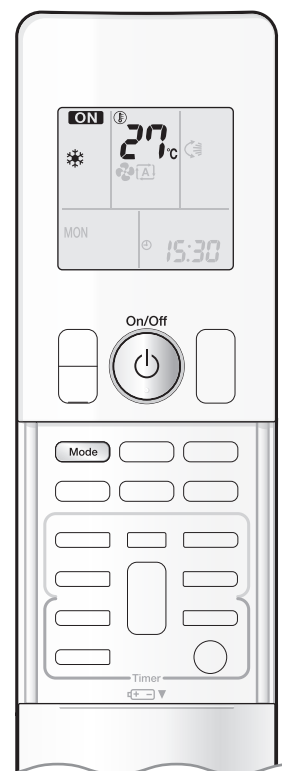

Климатикът работи в избрания от вас режим на работа. От следващия път нататък климатикът ще работи в същия режим на работа.

## ■ За започване на работата

### 1. Натиснете и изберете режим на работа.

- Всяко натискане на бутона обхожда последователно режимите за избор.



### 2. Натиснете .

- На LCD се показва "ON".
- Светлинният индикатор на многофункционалния монитор светва. Цветът на светлинния индикатор зависи от режима на работа.



Дисплей

Работа	Светлинен индикатор на многофункционалния монитор
АВТОМАТ.	Червен/Син
ИЗСУШАВАНЕ	Зелен
ОХЛАЖДАНЕ	Син
ОТОПЛЕНИЕ	Червен
ВЕНТИЛАТОР	Бял

## ■ За спиране на работата

### Натиснете отново .

- "ON" изчезва от LCD.
- Светлинният индикатор на многофункционалния монитор изгасва.

## БЕЛЕЖКА

РЕЖИМ	Бележки за всеки режим на работа
ОТОПЛЕНИЕ	<ul style="list-style-type: none"> <li>• Тъй като климатикът отоплява помещението чрез пренос на топлина от външния въздух към вътрешното помещение, мощността на отопление може да се намали при ниски външни температури. Ако отоплителният ефект е недостатъчен, препоръчва се използването на друг отоплителен уред в съчетание с климатика.</li> <li>• Термопомпената система отоплява помещението чрез циркулиране на горещ въздух във всички части на помещението. След започване на работата в режим на ОТОПЛЕНИЕ ще е нужно известно време, преди помещението да се затопли.</li> <li>• При работа в режим на ОТОПЛЕНИЕ по външното тяло може да се появи скреж и да се намали мощността на отопление. В такъв случай системата превключва към работа в режим на размразяване, за да се отстрани скрежта.</li> <li>• По време на размразяването горещият въздух не излиза от вътрешното тяло.</li> </ul>
ОХЛАЖДАНЕ	<ul style="list-style-type: none"> <li>• Този климатик охлажда помещението чрез отделянето на топлината във външното помещение. Поради това охлаждащата способност на климатика може да намалее, ако външната температура е висока.</li> </ul>
ИЗСУШАВАНЕ	<ul style="list-style-type: none"> <li>• Компютърният чип работи за премахване на влажността в помещението, като в същото време запазва температурата, доколкото е възможно. Той управлява автоматично температурата и силата на въздушната струя, така че не е възможно ръчно коригиране на тези функции.</li> </ul>
АВТОМАТ.	<ul style="list-style-type: none"> <li>• В АВТОМАТ. режим на работа системата избира подходящ режим на работа (ОХЛАЖДАНЕ или ОТОПЛЕНИЕ) в зависимост от стайната и външната температура, след което започва да работи.</li> <li>• Системата автоматично прави нов избор на настройка на редовни интервали, за да постигне зададената от потребителя температура в помещението.</li> </ul>
ВЕНТИЛАТОР	<ul style="list-style-type: none"> <li>• Този режим е валиден само за вентилатора.</li> </ul>

## ■ За промяна на настройката на температурата



### Натиснете

- Показаните на LCD елементи ще се променят при натискане на някой от бутоните.

Режим на ОХЛАЖДАНЕ	Режим на ОТОПЛЕНИЕ	АВТОМАТ. режим	Режим на ИЗСУШАВАНЕ или на ВЕНТИЛАТОР
18-32°C	10-30°C	18-30°C	Заданието за температура не може да се променя.
Натиснете ▲ за повишаване на температурата и ▼ за понижаване на температурата.			

## ■ Работни условия

### ■ Препоръчителна настройка на температурата

- За охлаждане: 26-28°C
- За отопление: 20-24°C

### ■ Съвети за пестене на енергия

- Внимавайте да не охлаждате (затопляте) помещението прекомерно много. За да пестите енергия, поддържайте настройките на температурата на умерено ниво.
- Закрийте прозорците със щори или завеси. Недопускането на слънчевата светлина и въздуха отвън увеличава ефекта от охлаждането (отоплението).
- Запушените въздушни филтри водят до неефективна работа и до разхищаване на енергия. Почиствайте ги на всеки 2 седмици.

### ■ Бележки по условията на работа

- Климатикът винаги консумира малко количество електроенергия, дори и когато не работи.
- Ако не възнамерявате да използвате климатика продължително време, например през пролетта или през есента, изключете мрежовия прекъсвач.
- Използвайте климатика при следните условия.
- Работа извън описаните в таблицата диапазони на влажността и температурата, могат да предизвикат блокиране на системата от защитно устройство.

РЕЖИМ	Работни условия	Ако работата продължи извън този обхват
ОХЛАЖДАНЕ	Външна температура: <2/3/4/5MXS> -10-46°C <RXG> -10-46°C Температура в помещението: 18-32°C Влажност в помещението: макс. 80%	<ul style="list-style-type: none"> <li>Може да се задейства предпазно устройство за спиране на работата. (В случай на многокомпонентна система то може да се задейства за спиране на работата само на външното тяло.)</li> <li>По вътрешното тяло е възможно да се образува конденз и да прокапе.</li> </ul>
ОТОПЛЕНИЕ	Външна температура: <2MXS> -10-24°C <3/4/5MXS> -15-24°C <RXG> -15-24°C Температура в помещението: 10-30°C	<ul style="list-style-type: none"> <li>Може да се задейства предпазно устройство за спиране на работата.</li> </ul>
ИЗСУШАВАНЕ	Външна температура: <2/3/4/5MXS> -10-46°C <RXG> -10-46°C Температура в помещението: 18-32°C Влажност в помещението: макс. 80%	<ul style="list-style-type: none"> <li>Може да се задейства предпазно устройство за спиране на работата.</li> <li>По вътрешното тяло е възможно да се образува конденз и да прокапе.</li> </ul>



# Регулиране на посоката и силата на въздушната струя

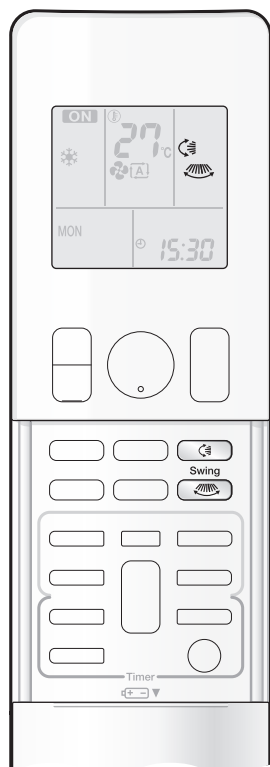

Можете да регулирате посоката на въздушната струя, за да повишите вашия комфорт.

## ■ За започване на автоматично въртене

### Посока на въздушната струя нагоре-надолу

**Натиснете** .

- На LCD се показва ".
- Клапите (хоризонталните ребра) започват да се въртят нагоре-надолу.

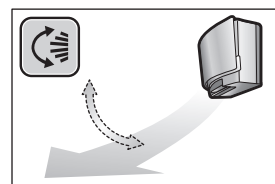

### Посока на въздушната струя надясно-наляво



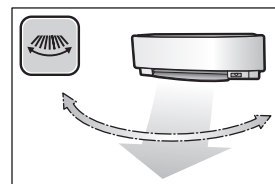

**Натиснете** .

- На LCD се показва ".
- Жалузите (вертикалните пластини) ще започнат да се въртят.



### Посока на 3-D въздушна струя

**Натиснете**  и .

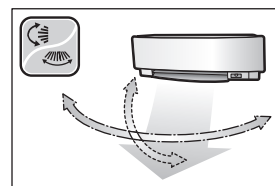

- На LCD се показват " и ".
- Клапите и жалузите се движат последователно.
- За отмяна на 3-D въздушната струя натиснете отново  или .
- Клапите или жалузите ще спрат да се движат.



## ■ За установяване на клапите или жалузите в желана позиция

- Тази функция действа, когато клапите или жалузите са в режим на автоматично въртене.

**Натиснете**  и , когато клапите или жалузите са достигнали желаната позиция.

- При 3-D въздушната струя клапите и жалузите се движат последователно.
- " или " изчезва от LCD.

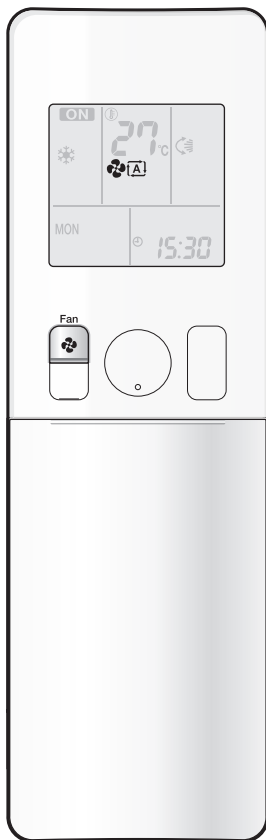

## ■ За регулиране на заданието за сила на въздушната струя

Натиснете .

- Всяко натискане на  обхожда последователно настройките за сила на въздушната струя.

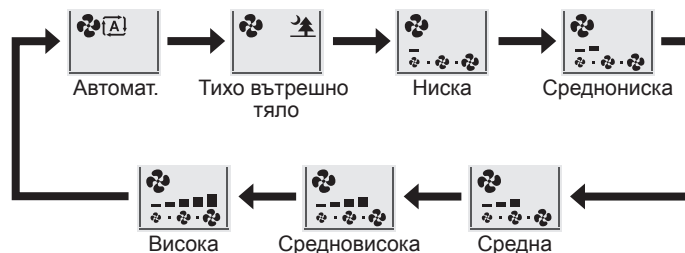

- Когато въздушната струя бъде установена на "🌳", тогава ще се включи тих режим на вътрешното тяло и шумът от него ще намалее.
- При тих режим на работа на вътрешното тяло въздушната струя е регулирана на слаба степен.
- Ако температурата не достигне желаната точка, променете настройката за сила на въздушната струя.
- В режима на работа ИЗСУШАВАНЕ заданието за сила на въздушната струя не може да се променя.

## БЕЛЕЖКА

### ■ Бележка относно ъглите на клапите

- Диапазонът на завъртане на клапите зависи от режима на работа. (Вижте илюстрацията.)

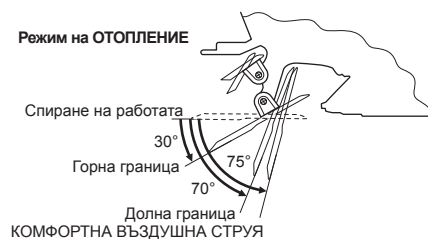
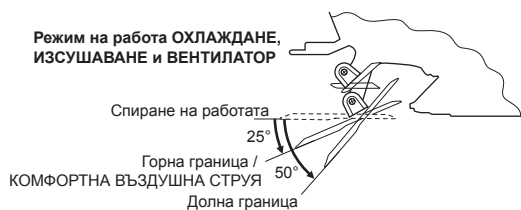

### ■ Бележка относно ъглите на клапите

- При използване на 3-D въздушна струя се циркулира студен въздух, който се събира на пода на помещението, и топъл въздух, който се събира в близост до тавана, навсякъде в помещението, което предотвратява образуването на студени и топли зони.

### ■ Бележки относно заданието за сила на въздушната струя

- При по-малка сила на въздушната струя ефектът от охлаждането (отоплението) също е по-малък.
- Ако климатикът работи в някой от режимите ОХЛАЖДАНЕ или ИЗСУШАВАНЕ и клапите стоят спрени в посока надолу, след около час те ще започнат да работят автоматично, за да се предотврати кондензацията.

## ⚠ ВНИМАНИЕ

- Винаги използвайте дистанционно управление, за да регулирате ъгъла на клапите и жалюзите.
- Ако се опитате да преместите клапите и жалюзите насила с ръка, докато те се люлеят, механизмът може да се повреди.
- В изходния отвор за въздух се върти с голяма скорост вентилатор.



# Режим на работа КОМФОРТНА ВЪЗДУШНА СТРУЯ / ИНТЕЛИГЕНТНО ОКО

## ■ Режим на работа КОМФОРТНА ВЪЗДУШНА СТРУЯ

Въздушната струя ще бъде в посока нагоре при работа в режим ОХЛАЖДАНЕ и в посока надолу при работа в режим ОТОПЛЕНИЕ, което ще осигури комфортно движение на въздуха, което няма да влиза в пряк контакт с хората.

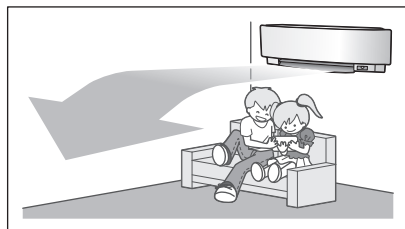

Режим на ОХЛАЖДАНЕ

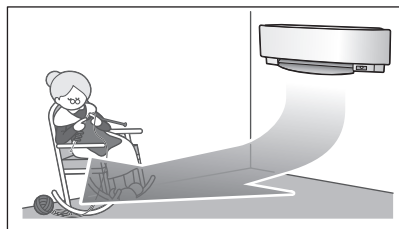

Режим на ОТОПЛЕНИЕ

## ■ Режим на работа ИНТЕЛИГЕНТНО ОКО

"ИНТЕЛИГЕНТНО ОКО" е инфрачервен датчик, който детектира движението на хора. Ако в продължение на 20 минути в помещението няма никой, работата автоматично преминава към режим на пестене на енергия. Датчикът ИНТЕЛИГЕНТНО ОКО действа по различен начин в зависимост от ситуацията.

[Пример]

### ■ В зона 1 е открит човек.

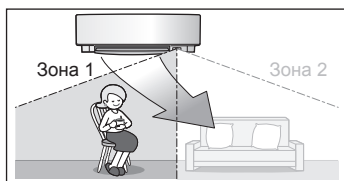

### ■ В зона 2 е открит човек.

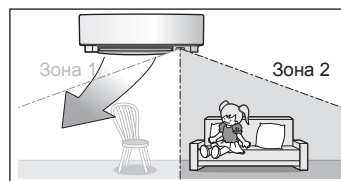

### ■ И в двете зони са открити хора.

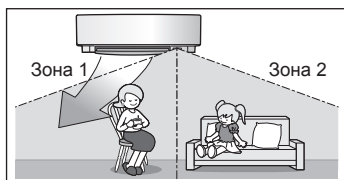

### ■ В зоните няма открити хора.

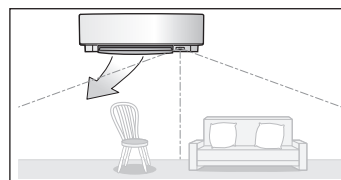

Използвайте работата в режим ИНТЕЛИГЕНТНО ОКО в комбинация с работата с КОМФОРТНА ВЪЗДУШНА СТРУЯ.

Климатикът ще премине в режим на икономия на енергия след 20 минути.

\*Посоката на въздушната струя може да се различава от показаната в зависимост от действията и движенията на хората в зоните.

## Режимът на работа ИНТЕЛИГЕНТНО ОКО спомага за пестене на енергия

### ■ Енергоспестяваща работа

- Ако в продължение на 20 минути в помещението не е детектирано присъствие, ще се стартира режим на пестене на енергия.
- Тази операция променя температурата с  $-2^{\circ}\text{C}$  в режим ОТОПЛЕНИЕ / с  $+2^{\circ}\text{C}$  в режим ОХЛАЖДАНЕ / с  $+2^{\circ}\text{C}$  в режим ИЗСУШАВАНЕ спрямо зададената температура за съответния режим. Когато стайната температура надвиши  $30^{\circ}\text{C}$ , операцията променя температурата с  $+1^{\circ}\text{C}$  в режим ОХЛАЖДАНЕ / с  $+1^{\circ}\text{C}$  в режим ИЗСУШАВАНЕ спрямо зададената температура.
- Тази операция намалява леко силата на въздушната струя само в режим ВЕНТИЛАТОР.

## ■ Комбинация от режим на работа КОМФОРТНА ВЪЗДУШНА СТРУЯ и режим на работа ИНТЕЛИГЕНТНО ОКО

Климатикът може да премине в комбиниран режим на работа КОМФОРТНА ВЪЗДУШНА СТРУЯ и ИНТЕЛИГЕНТНО ОКО.



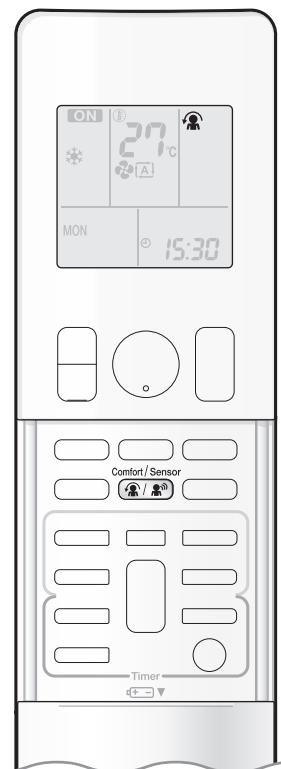



## ■ За започване на работата

Comfort / Sensor  
**Натиснете  /  и изберете желанния режим.**

- При всяко натискане на  на LCD се показва опция за различна настройка.
- Светлинният индикатор за ИНТЕЛИГЕНТНО ОКО светва в зелено.



Дисплей

- При избор на " 
- от следващите иконки, климатикът ще бъде в режим на работа КОМФОРТНА ВЪЗДУШНА СТРУЯ, комбиниран с режим на работа ИНТЕЛИГЕНТНО ОКО.





- Когато се люлеят клапите (хоризонталните пластини), изборът на някой от горните режими ще доведе до спиране на клапите (хоризонталните пластини).
- Светлинният индикатор ще свети, докато се установи движението на хора.

## ■ За отмяна на режим на работа

Comfort / Sensor  
**Натиснете  /  и изберете "празен дисплей" на LCD.**

- Светлинният индикатор за ИНТЕЛИГЕНТНО ОКО изгасва.

Дисплей	Режим на работа	Обяснение
	КОМФОРТНА ВЪЗДУШНА СТРУЯ	Клапите ще регулират посоката на въздушната струя нагоре при охлаждане и надолу при отопление. ►Стр. 15
	ИНТЕЛИГЕНТНО ОКО	Датчикът ще детектира движението на хора в контролираните зони и жалузите ще регулират посоката на въздушната струя към зона, в която няма хора. Когато в контролираните зони няма хора, климатикът ще премине в режим на пестене на енергия. ►Стр. 15
	КОМФОРТНА ВЪЗДУШНА СТРУЯ и ИНТЕЛИГЕНТНО ОКО	Климатикът ще бъде в режим на работа КОМФОРТНА ВЪЗДУШНА СТРУЯ, комбиниран с режим на работа ИНТЕЛИГЕНТНО ОКО. ►Стр. 15
Празен дисплей	Няма функция	-



# Режим на работа КОМФОРТНА ВЪЗДУШНА СТРУЯ / ИНТЕЛИГЕНТНО ОКО

## БЕЛЕЖКА

### ■ Бележки по режима на работа КОМФОРТНА ВЪЗДУШНА СТРУЯ

- Позицията на клапите ще се промени, като възпрепятства директно духане върху присъстващите в помещението.
- Режимите на работа с ПОВИШЕНА МОЩНОСТ и КОМФОРТНА ВЪЗДУШНА СТРУЯ не могат да се използват едновременно. Приоритет получава функцията, чийто бутон е натиснат последен.
- Силата на въздушната струя ще бъде зададена на АВТОМАТ. Ако бъде избрана посока на въздушната струя нагоре или надолу, режимът на работа КОМФОРТНА ВЪЗДУШНА СТРУЯ ще бъде отменен.

### ■ Бележки по работата в режим ИНТЕЛИГЕНТНО ОКО

- Обхватът на приложение е, както следва:

Вертикален ъгъл 90°  
(Страничен изглед)

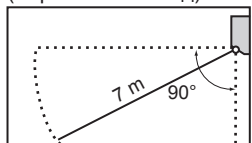

Хоризонтален ъгъл 110°  
(Изглед отгоре)

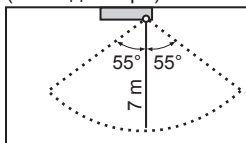

- Когато климатикът е в режим на работа ИНТЕЛИГЕНТНО ОКО, ако има хора в контролираните зони на ИНТЕЛИГЕНТНОТО ОКО, жалюзите ще настройват посоката на въздушната струя по такъв начин, че дясната и лявата въздушни струи да не бъдат насочени към хората.

Ако в рамките на 20 минути не бъдат детектирани хора в зона 1 или 2,

климатикът ще премине в режим на пестене на енергия с изместване на температурата от заданието с 2°C.

Това може да се получи в зависимост от дрехите, с които са облечени хората, ако няма движения от страна на хората в зоните.

- Посоката на въздушната струя от жалюзите ще бъде наляво, ако има хора в зоните 1 и 2. Въздушната струя също ще се насочи наляво, когато има човек отдясно пред датчика, понеже датчикът ще възприеме, че има хора в двете зони.
- Поради положението на датчика е възможно хората да бъдат изложени на въздушната струя от вътрешното тяло, ако се намират в близост до предната страна на вътрешното тяло. Ако има хора в близост до предната страна на вътрешното тяло или и в двете зони, препоръчително е едновременното използване на функциите КОМФОРТНА ВЪЗДУШНА СТРУЯ и ИНТЕЛИГЕНТНО ОКО. Когато се използват и двата режима, климатикът няма да насочи въздушната струя към хората.
- Датчикът може да не разпознае движещи се обекти на разстояние над 7 m. (Проверете обхвата на приложение.)
- Чувствителността на датчика се променя в зависимост от разположението на вътрешното тяло, скоростта на преминаване покрай датчика, температурния диапазон и др.
- Датчикът също погрешно възприема домашни любимци, слънчева светлина, развяващи се завеси и отразена от огледала светлина като движещ се човек.
- Работата на ИНТЕЛИГЕНТНО ОКО няма да продължи по време на режим ПОВИШЕНА МОЩНОСТ.
- НОЩНИЯТ РЕЖИМ **▶Стр. 21** няма да продължи по време на използването на режим ИНТЕЛИГЕНТНО ОКО.

### ■ Бележки за комбинирането на режими КОМФОРТНА ВЪЗДУШНА СТРУЯ и ИНТЕЛИГЕНТНО ОКО

- Силата на въздушната струя ще бъде зададена на АВТОМАТ. Ако бъде избрана посока на въздушната струя нагоре или надолу, режимът на работа КОМФОРТНА ВЪЗДУШНА СТРУЯ ще бъде отменен. Приоритет получава функцията, чийто бутон е натиснат последен.
- Когато датчикът ИНТЕЛИГЕНТНО ОКО детектира движение на хора, той настройва посоката на въздушната струя нагоре (при работа в режим ОХЛАЖДАНЕ) и надолу (при работа в режим ОТОПЛЕНИЕ) чрез регулиране на клапите. Когато датчикът детектира присъствието на хора, жалюзите ще насочат въздушната струя по такъв начин, че тя да не бъде насочена директно срещу тях. Ако няма хора, климатикът ще премине в режим на пестене на енергия след 20 минути.

## ⚠ ВНИМАНИЕ

- Не поставяйте големи предмети близо до датчика ИНТЕЛИГЕНТНО ОКО. Също така дръжте отоплителните уреди и овлажнителите извън зоната на разпознаване на датчика. Този датчик може да открива нежелани обекти.
- Не удяйте и не натискайте със сила датчика ИНТЕЛИГЕНТНО ОКО. Това може да доведе до повреда и неизправна работа.



# Режим на работа С ПОВИШЕНА МОЩНОСТ

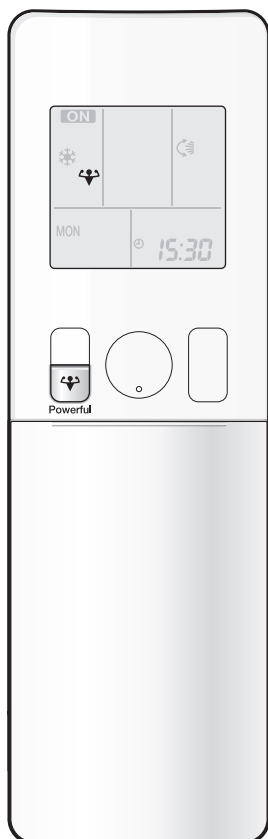

Режимът на работа С ПОВИШЕНА МОЩНОСТ бързо увеличава силата на охлаждането (отоплението) във всеки от режимите на работа. Можете да постигнете максималната мощност.

## ■ За стартиране на режима на работа С ПОВИШЕНА МОЩНОСТ

Натиснете  по време на работа.

- Режимът на работа С ПОВИШЕНА МОЩНОСТ приключва след 20 минути. След това системата автоматично започва да работи отново с настройките, използвани преди стартирането на режима на работа С ПОВИШЕНА МОЩНОСТ.
- На LCD се показва ".

## ■ За отмяна на работа на режима С ПОВИШЕНА МОЩНОСТ

Натиснете  отново.

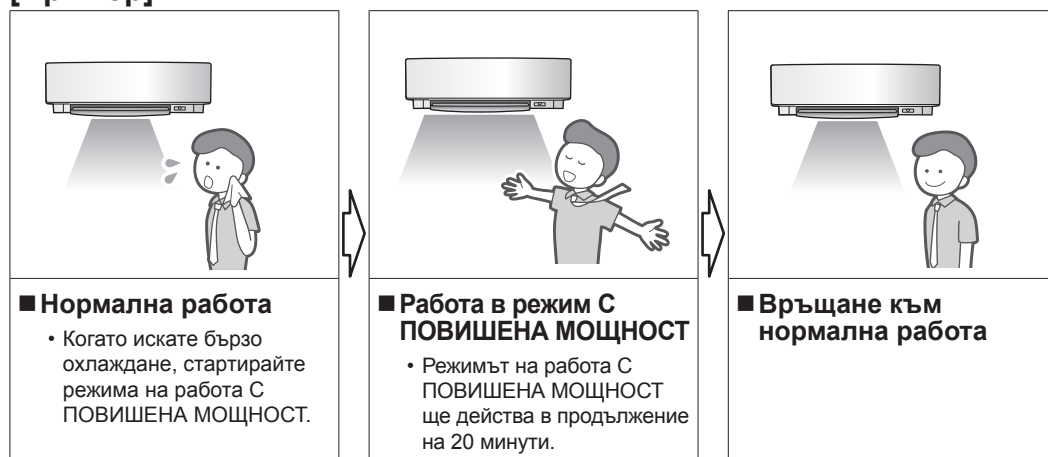

- "" изчезва от LCD.

### [Пример]



## БЕЛЕЖКА

### ■ Бележки по работата в режим ПОВИШЕНА МОЩНОСТ

- При режим ПОВИШЕНА МОЩНОСТ има някои функции, които не са достъпни.
- Функцията ПОВИШЕНА МОЩНОСТ не може да се използва едновременно с функциите ИКОНОМИЧНА РАБОТА, КОМФОРТНА ВЪЗДУШНА СТРУЯ или ТИХ РЕЖИМ НА ВЪНШНОТО ТЯЛО. Приоритет получава функцията, чийто бутон е натиснат последен.
- ПОВИШЕНА МОЩНОСТ може да се задава само при работещ климатик. Натискането на  предизвиква отмяна на настройките и "" изчезва от LCD.
- Работата с ПОВИШЕНА МОЩНОСТ няма да увеличи мощността на климатика, ако той вече работи с максималната си мощност.
- **В режим на работа ОХЛАЖДАНЕ и ОТОПЛЕНИЕ**  
За увеличаване на силата на охлаждането (отоплението), капацитетът на външното тяло се увеличава и силата на въздушната струя се фиксира на максималната степен.  
Настройките на температурата и въздушната струя не мога да се променят.
- **В режим на работа ИЗСУШАВАНЕ**  
Заданието за температура се намалява с 2,5°C, а силата на въздушната струя леко се увеличава.
- **В режим на работа ВЕНТИЛАТОР**  
Силата на въздушната струя се фиксира на максималната степен.
- **В режим на работа АВТОМАТ.**  
За увеличаване на силата на охлаждането (отоплението), капацитетът на външното тяло се увеличава и силата на въздушната струя се фиксира на максималната степен.
- **При използване на приоритетно за помещението задание**  
Вижте "Бележка за многокомпонентната система". ▶ Стр. 29



# Режим на работа ИКОНОМИЧЕН РЕЖИМ (ECONO) / ТИХ РЕЖИМ НА ВЪНШНОТО ТЯЛО

## ■ Функция ИКОНОМИЧНА РАБОТА

Режим на работа ИКОНОМИЧЕН РЕЖИМ (ECONO) е функция, позволяваща ефективна работа при ограничаване на максималната стойност на консумация на мощност.

Тази функция е полезна в случаи, когато трябва да се внимава прекъсвачът да не се задейства при едновременна работа на продукта с други уреди.

### [Пример]

#### Нормална работа



- В случай че климатикът и други уреди с висока консумация на електроенергия се използват едновременно, може да се задейства прекъсвач, ако климатикът работи с максималната си мощност.

#### Функция ИКОНОМИЧНА РАБОТА



- Максималната консумация на енергия на климатика е ограничена при използване на режим ИКОНОМИЧНА РАБОТА. Мрежовият прекъсвач ще сработи дори при едновременно използване на климатика и други домакински уреди.

## ■ Режим на работа ТИХ РЕЖИМ НА ВЪНШНОТО ТЯЛО

Режим на работа ТИХ РЕЖИМ НА ВЪНШНОТО ТЯЛО намалява шума на външното тяло чрез промяна на честотата и оборотите на вентилатора на външното тяло. Тази функция е удобна през нощта.

### [Пример] Използване на режим на работа ТИХ РЕЖИМ НА ВЪНШНОТО ТЯЛО през нощта.

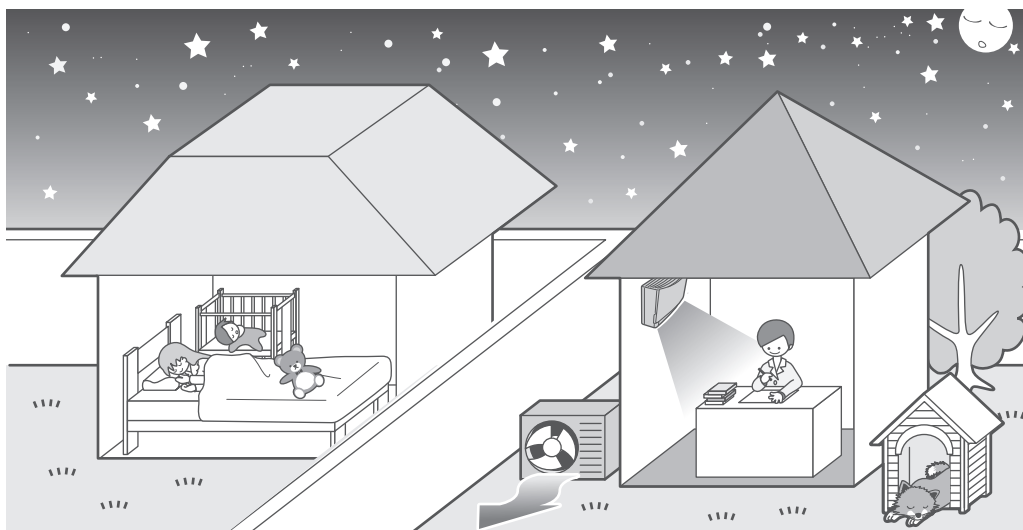

- Нивото на шума на външното тяло ще бъде по-ниско. Тази функция е полезна, когато трябва да се съобразявате с шума за вашите съседи.

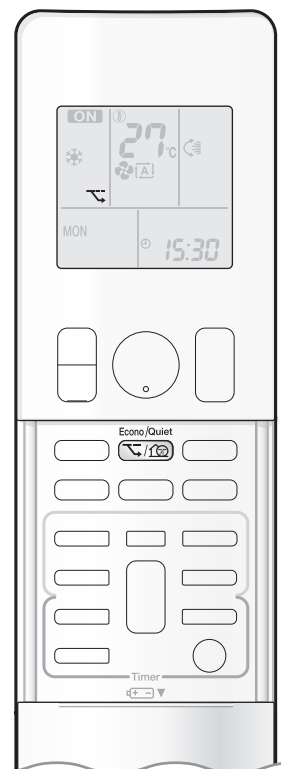

## ■ За започване на работата

Натиснете  и изберете желания режим.

- При всяко натискане на  на LCD се показва опция за различна настройка.



## ■ За отмяна на работата

Натиснете  и изберете "празен дисплей" на LCD.

## БЕЛЕЖКА

### ■ Бележки за режим ИКОНОМИЧНА РАБОТА

- Функцията ИКОНОМИЧНА РАБОТА може да се задава само при работещ климатик. Натискането на  предизвиква отмяна на настройките и "Econo/Quiet" изчезва от LCD.
- ИКОНОМИЧНА РАБОТА е функция, която позволява ефективна работа чрез ограничаване на максималната консумация на енергия на външното тяло (работна честота).
- ИКОНОМИЧНА РАБОТА функционира в режимите АВТОМАТ, ОХЛАЖДАНЕ, ИЗСУШАВАНЕ и ОТОПЛЕНИЕ.
- Функциите ПОВИШЕНА МОЩНОСТ и ИКОНОМИЧНА РАБОТА не могат да се използват едновременно. Приоритет получава функцията, чийто бутон е натиснат последен.
- Консумацията на енергия няма да спадне дори и при използване на функцията ИКОНОМИЧНА РАБОТА, ако нивото на консумация на енергия вече е достатъчно ниско.

### ■ Бележки по работата в ТИХ РЕЖИМ НА ВЪНШНОТО ТЯЛО

- Ако се използва многокомпонентна система, работата в ТИХ РЕЖИМ НА ВЪНШНОТО ТЯЛО ще действа само когато тази функция е зададена на всички работещи вътрешни тела. При използване на приоритетно за помещението задание вижте "Бележка за многокомпонентната система". ►Стр. 29
- Тази функция е достъпна в режимите ОХЛАЖДАНЕ, ОТОПЛЕНИЕ и АВТОМАТ. Функцията не е достъпна в режимите ВЕНТИЛАТОР и ИЗСУШАВАНЕ.
- Функциите ПОВИШЕНА МОЩНОСТ и ТИХ РЕЖИМ НА ВЪНШНОТО ТЯЛО не могат да се използват едновременно. Приоритет получава функцията, чийто бутон е натиснат последен.
- Дори ако работата бъде спряна чрез дистанционното управление или превключвателя ВКЛ./ИЗКЛ. на вътрешното тяло при режим на работа, "Econo/Quiet" ще остане върху дисплея на дистанционното управление.
- Функцията ТИХ РЕЖИМ НА ВЪНШНОТО ТЯЛО няма да намали нито честотата, нито скоростта на вентилатора, ако те вече са достатъчно ниски.
- Този режим на работа се осъществява с по-малка мощност и поради това може да не осигурява достатъчна сила на охлаждане (отопление).



# Режим на работа ТАЙМЕР ИЗКЛ.

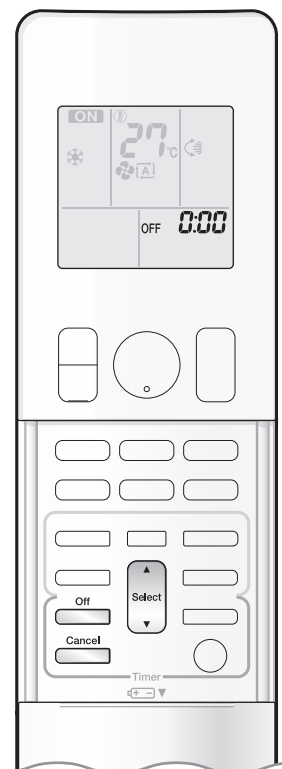

Функциите на таймера са полезни за автоматично включване или изключване на климатика през нощта или на сутринта. Можете също така да използвате комбинация от ТАЙМЕР ИЗКЛ. и ТАЙМЕР ВКЛ.

## ■ За използване на режим на работа ТАЙМЕР ИЗКЛ.

- Проверете дали часовникът е настроен точно.  
Ако не е, сверете часовника с точно време. ▶Стр. 10

### 1. Натиснете Off.



- На LCD се показва "0:00".
- "OFF" мига.
- "☀" и денят от седмицата изчезват от LCD.

### 2. Натиснете Select, докато стигнете до желаната настройка.

- Всяко натискане на двата бутона увеличава или намалява заданието за време с 10 минути. Задържането на бутона натиснат сменя настройката бързо.

### 3. Натиснете Off отново.

- На LCD се показват "OFF" и заданието за време.
- Светлинният индикатор на многофункционалния монитор мига два пъти.  
Светлинният индикатор на ТАЙМЕРА свети периодично в оранжево. ▶Стр. 5



Дисплей

## ■ За отмяна на на режима на работа ТАЙМЕР ИЗКЛ.

### Натиснете Cancel.

- "OFF" и заданието за време ще изчезнат от LCD.
- "☀" и денят от седмицата ще се покажат на LCD.

## БЕЛЕЖКА

### ■ Бележки за работа в режим ТАЙМЕР

- Когато е зададен ТАЙМЕР, текущото време не се показва.
- След като зададете ТАЙМЕР ВКЛ./ИЗКЛ., настройката на часа се запазва в паметта. Паметта се изтрива при смяна на батериите на дистанционното управление.
- При работа с модула чрез ТАЙМЕР ВКЛ./ИЗКЛ., действителната продължителност на операцията може да се различава от времето, въведено от потребителя. (Най-много приблиз. 10 минути)

### ■ НОЩЕН режим

- Когато е зададен ТАЙМЕР ИЗКЛ., климатикът автоматично регулира настройката на температурата (0,5°C нагоре в режим ОХЛАЖДАНЕ, 2,0°C надолу в режим ОТОПЛЕНИЕ), за да ви предпази от прекомерно охлаждане (затопляне) по време на сън.



# Режим на работа ТАЙМЕР ВКЛ.



## ■ За използване на режим на работа ТАЙМЕР ВКЛ.

- Проверете дали часовникът е настроен точно.  
Ако не е, сверете часовника с точно време. ▶Стр. 10

### 1. Натиснете On.

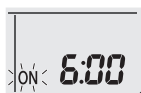

- На LCD се показва "6:00".
- "ON" мига.

- "⊕" и денят от седмицата изчезват от LCD.

### 2. Натиснете , докато стигнете до желаната настройка.

- Всяко натискане на двата бутона увеличава или намалява заданието за време с 10 минути. Задържането в натиснато положение на всеки от бутоните променя бързо заданието.

### 3. Натиснете отново.

- На LCD се показват "ON" и заданието за време.
- Светлинният индикатор на многофункционалния монитор мига два пъти.  
Светлинният индикатор на ТАЙМЕРА свети периодично в оранжево. ▶Стр. 5



Дисплей

## ■ За отмяна на на режима на работа ТАЙМЕР ВКЛ.

### Натиснете Cancel.

- "ON" и заданието за време ще изчезнат от LCD.
- "⊕" и денят от седмицата ще се покажат на LCD.

## ■ За комбиниране на режимите на работа ТАЙМЕР ВКЛ. и ТАЙМЕР ИЗКЛ.

- По-долу е показано примерно задание за комбиниране на 2 таймера.

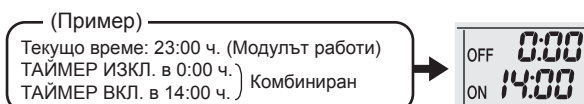

## БЕЛЕЖКА

### ■ В следните случаи настройте таймера отново.

- Сред като е изключил мрежовият прекъсвач.
- След прекъсване на електрозахранването.
- След смяна на батериите в дистанционното управление.





# Работа със СЕДМИЧЕН ТАЙМЕР

За всеки ден от седмицата могат да бъдат запазени до 4 настройки на таймера. Удобно е СЕДМИЧНИЯТ ТАЙМЕР да се настрои според начина на живот на семейството.

## ■ Пример на настройка на СЕДМИЧЕН ТАЙМЕР

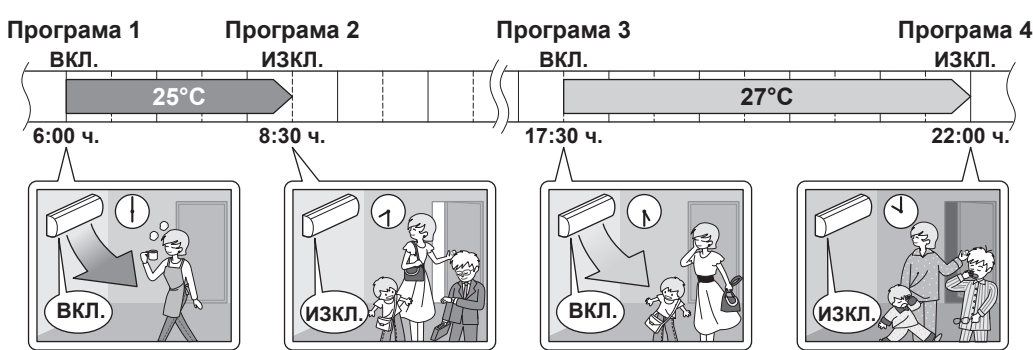
За работните дни от седмицата от понеделник до петък има едни и същи настройки и други за уикенда.

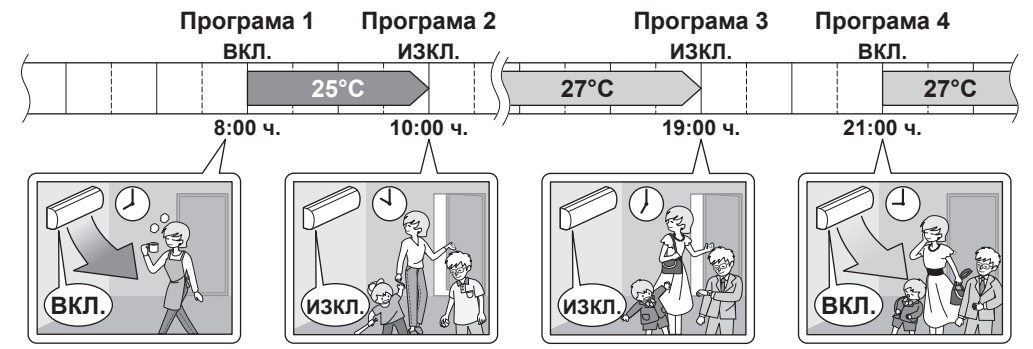
<b>[Понеделник]</b>	Направете настройки на таймера за програми 1-4. ▶Стр. 24 
<b>[Вторник до Петък]</b>	Използвайте функцията за копиране, за да направите настройките от вторник до петък, тъй като те са същите като тези за понеделник. ▶Стр. 26 
<b>[Събота]</b>	Няма настройки на таймера
<b>[Неделя]</b>	Направете настройки на таймера за програми 1-4. ▶Стр. 24 

- В СЕДМИЧНИЯ ТАЙМЕР могат да бъдат въведени до 4 резервации на ден и 28 резервации на седмица. Ефективното използване на режима за копиране осигурява лесно правене на резервации.
- Използването на настройките ВКЛ.-ВКЛ.-ВКЛ.-ВКЛ. например дава възможност за планиране на режима на работа и задаване на промени в температурата. Освен това чрез използване на настройките ИЗКЛ.-ИЗКЛ.-ИЗКЛ.-ИЗКЛ. може да се зададе само времето за изключване за всеки ден. По този начин климатикът ще се изключи автоматично, ако потребителят забрави да направи това.



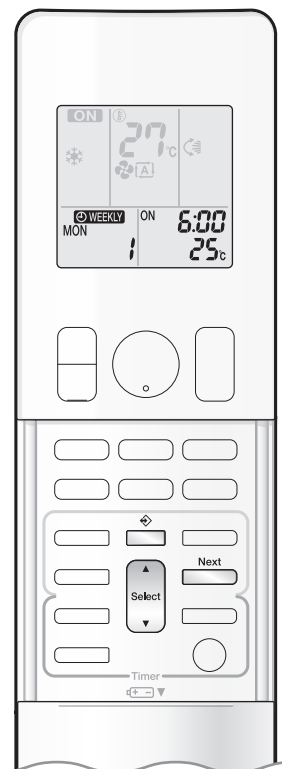

## ■ За използване на СЕДМИЧЕН ТАЙМЕР

### Режим на настройка

- Уверете се, че денят от седмицата и точното време са задени. Ако не са, задайте ги.

► Стр. 10



### Настройки на дисплей

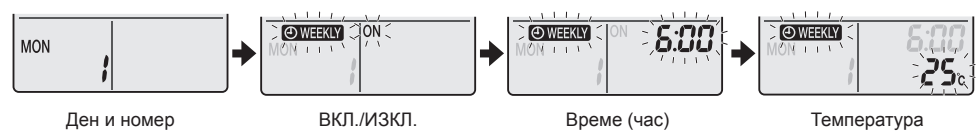

### 1. Натиснете .

- Денят от седмицата и номерът на резервация за текущия ден ще се покажат на дисплея.
- Могат да се правят от 1 до 4 настройки на ден.

### 2. Натиснете , за да изберете желанния ден от седмицата и номер на резервация.

- Натискането на  променя номера на резервация и деня от седмицата.

### 3. Натиснете .

- Ще се задават денят от седмицата и номерът на резервация.
- Мигат "WEEKLY" и "ON".

### 4. Натиснете , за да изберете желанния режим.

- Натискането на  променя последователно заданието "ON" или "OFF".

Натискането на  редува следните елементи, които се появяват на LCD в циклична последователност.



- В случай че резервацията е вече зададена, изборът на "празен дисплей" изтрива резервацията.
- Ако е избран "празен дисплей", отидете на стъпка 9.
- За да се върнете на деня от седмицата и на номера на резервация, натиснете .

### 5. Натиснете .

- Ще се зададе режимът ТАЙМЕР ВКЛ./ИЗКЛ.
- "WEEKLY" и времето мигат.



# Работа със СЕДМИЧЕН ТАЙМЕР

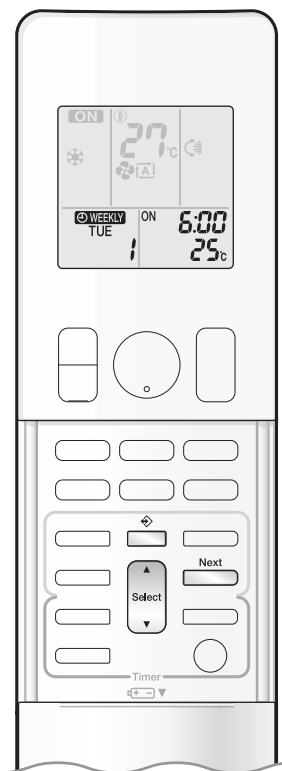

## 6. Натиснете , за да изберете желаното време.

- Времето може да се избира между 0:00 и 23:50 на интервали от по 10 минути.
- За връщане към режима ТАЙМЕР ВКЛ./ИЗКЛ., натиснете .
- Отидете на стъпка 9, когато настройвате режима на работа ТАЙМЕР ИЗКЛ.

## 7. Натиснете .

- Времето ще се зададе.
- "WEEKLY" и температурата мигат.

## 8. Натиснете за избор на желаната температура.

- Температурата може да се задава в границите между 10°C и 32°C.  
ОХЛАЖДАНЕ или АВТОМАТ.: Модулът работи при 18°C дори да има задание от 10 до 17°C. ►Стр. 12  
ОТОПЛЕНИЕ или АВТОМАТ.: Модулът работи при 30°C дори да има задание от 31 до 32°C. ►Стр. 12
- За връщане към настройката на времето, натиснете .
- Зададената температура се показва само при активна настройка на режима.

## 9. Натиснете .

- Насочете дистанционното управление към вътрешното тяло и проверете дали се чува звуков сигнал и дали мига светлинният индикатор на многофункционалния монитор.
- Температурата и времето се задават по време на работа в режим ТАЙМЕР ВКЛ., а времето се задава по време на работа в режим ТАЙМЕР ИЗКЛ.
- Показва се следващият екран с резервации.
- За да продължите с по-нататъшната настройка, повторете процедурата от стъпка 4.
- Светлинният индикатор на многофункционалния монитор мига два пъти. Светлинният индикатор на ТАЙМЕРА свети периодично в оранжево. ►Стр. 5  
Светлинният индикатор на многофункционалния монитор няма да мига в оранжево, ако са изтрити всички настройки за резервация.



Дисплей

## 10. Натиснете за завършване на настройката.

- На LCD се показва "WEEKLY" и се активира режим на работа СЕДМИЧЕН ТАЙМЕР.
- Веднъж направена, резервацията може лесно да се копира и същите настройки да се използват за друг ден от седмицата. Вижте "Режим на копиране". ►Стр. 26

## БЕЛЕЖКА

### ■ Бележки за работа в режим СЕДМИЧЕН ТАЙМЕР

- Не забравяйте първо да настроите часовника на дистанционното управление. ►Стр. 10
- Денят от седмицата, режимът ТАЙМЕР ВКЛ./ИЗКЛ., часът и зададената температура (само за режим ТАЙМЕР ВКЛ.) могат да се задават чрез СЕДМИЧЕН ТАЙМЕР.  
Останалите настройки за ТАЙМЕР ВКЛ. се базират на направените точно преди операцията настройки.
- Режимите на работа СЕДМИЧЕН ТАЙМЕР и ТАЙМЕР ВКЛ./ИЗКЛ. не могат да се използват едновременно. ТАЙМЕРЪТ ВКЛ./ИЗКЛ. има приоритет, ако се зададе, докато СЕДМИЧНИЯТ ТАЙМЕР е още активен. СЕДМИЧНИЯТ ТАЙМЕР ще премине в дежурен режим, и "WEEKLY" ще изчезне от LCD. Когато ТАЙМЕР ВКЛ./ИЗКЛ. е активен, СЕДМИЧНИЯТ ТАЙМЕР се активира автоматично.
- Изключването на мрежовия прекъсвач, прекъсването на захранването и други подобни събития ще направят неточна работата на вътрешния часовник на вътрешното тяло. Нулирайте часовника. ►Стр. 10

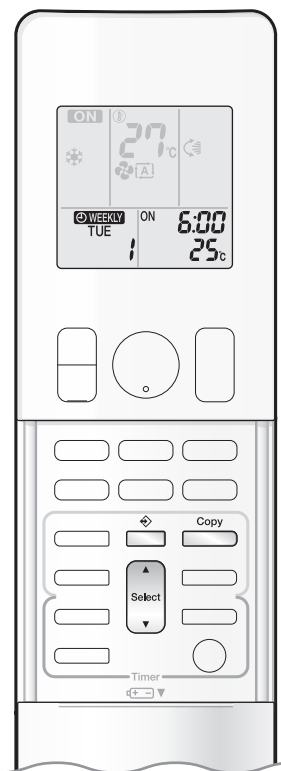

### Режим на копиране

- Направената веднъж резервация може да се копира в друг ден от седмицата. Ще се копира цялата резервация от избрания ден от седмицата.

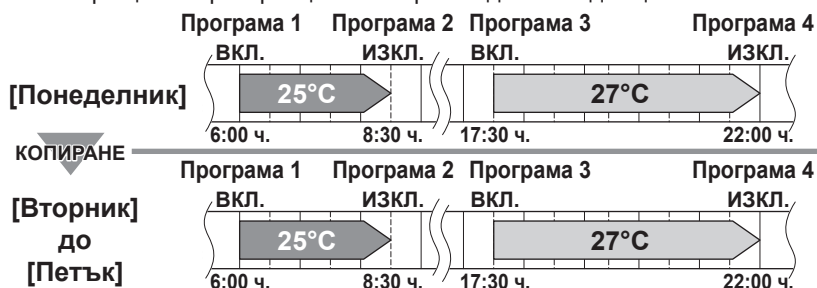

### Настройки на дисплей

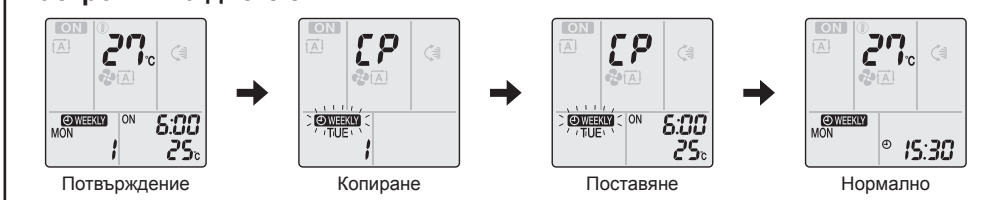

1. Натиснете .

2. Натиснете  за потвърждаване на деня от седмицата, който да се копира.

3. Натиснете .

- Ще се копира цялата резервация от избрания ден от седмицата.

4. Натиснете  за избор на ден от седмицата, в който да се постави копираното.

5. Натиснете .

- Насочете устройството за дистанционно управление към вътрешното тяло и проверете дали се чува звуков сигнал и дали мига светлинният индикатор на многофункционалния монитор.
- Резервацията ще се копира в избрания ден от седмицата. Ще се копира цялата резервация от избрания ден от седмицата.
- За да продължите да копирате настройките за други дни от седмицата, повторете стъпка 4 и стъпка 5.
- Светлинният индикатор на многофункционалния монитор мига два пъти. Светлинният индикатор на ТАЙМЕРА свети периодично в оранжево.

6. Натиснете  за завършване на настройката.

- На LCD се показва "WEEKLY" и се активира режим на работа СЕДМИЧЕН ТАЙМЕР.

## БЕЛЕЖКА

### ■ Бележка за режима на копиране

- В режим копиране се копира цялата резервация на избрания ден от седмицата. Ако се прави промяна на резервацията индивидуално за определен ден от седмицата след копирането на седмичните резервации, натиснете  и променете настройките в стъпките на "Режим на настройка".

▶ Стр. 24



# Работа със СЕДМИЧЕН ТАЙМЕР

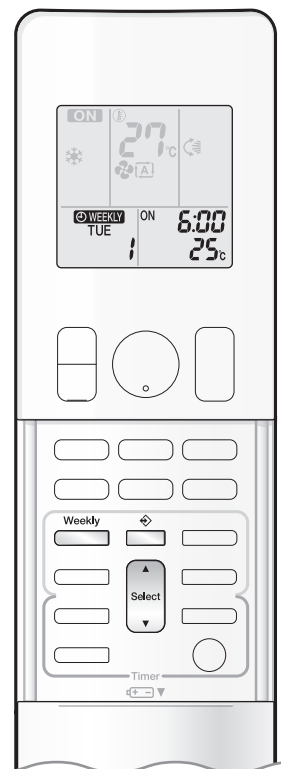

## ■ Потвърждаване на резервация

- Резервацията може да бъде потвърдена.

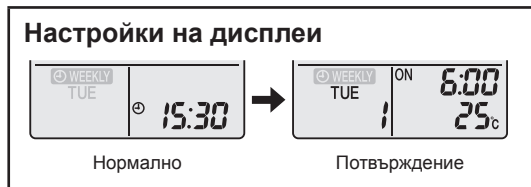

### 1. Натиснете

- Денят от седмицата и номерът на резервацията за текущия ден ще се покажат на дисплея.

### 2. Натиснете , за да изберете ден от седмицата и номер на резервацията за потвърждаване.

- Натискането на показва подробна информация за резервацията.
- За да промените потвърдени, запазени настройки, изберете номера на резервацията и натиснете .  
Режимът преминава в режим на настройка. Отидете на стъпка **2** в режима на настройка. ►Стр. 24

### 3. Натиснете , за да излезете от режима на потвърждение.

## ■ За деактивиране на режим СЕДМИЧЕН ТАЙМЕР

Натискайте , докато се покаже "**WEEKLY**" на LCD.

- "**WEEKLY**" ще изчезне от LCD.
- Светлинният индикатор за ТАЙМЕР изгасва.
- За повторно активиране на режим СЕДМИЧЕН ТАЙМЕР натиснете отново.
- Ако резервацията деактивирана чрез , се активира отново, тогава ще се използва последният режим на резервацията.

## ВНИМАНИЕ

- Ако не са отразени всички настройки на резервацията, деактивирайте еднократно работата в режим СЕДМИЧЕН ТАЙМЕР. След това натиснете пак , за да активирате отново режима на работа СЕДМИЧЕН ТАЙМЕР.

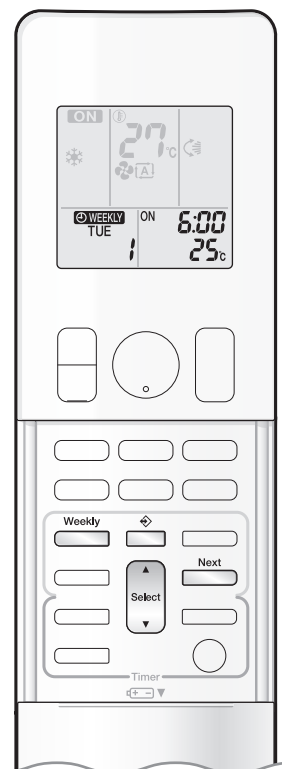

## ■ За изтриване на резервации

### Индивидуалната резервация

#### 1. Натиснете .

- Ще се покажат денят от седмицата и номерът на резервация.

#### 2. Натиснете , за да изберете ден от седмицата и номер на резервация за изтриване.

#### 3. Натиснете .

- Мигат "WEEKLY" и "ON" или "OFF".

#### 4. Натиснете и изберете "празен дисплей".

- Натискането на  сменя режим ТАЙМЕР ВКЛ./ИЗКЛ.

Натискането на  редува следните елементи, които се появяват на LCD в циклична последователност.

- Избирането на "празен дисплей" ще анулира всяка евентуална резервация.



#### 5. Натиснете .

- Избраната резервация ще бъде изтрита.

#### 6. Натиснете .

- Ако все още има други резервации, ще се активира работата на режим СЕДМИЧЕН ТАЙМЕР.

### Резервациите за всеки ден от седмицата

- Тази функция може да се използва за изтриване на резервации за всеки ден от седмицата.
- Може да се използва по време на потвърждаване или задаване на резервации.

#### 1. Натиснете , за да изберете деня от седмицата за изтриване.

#### 2. Задръжте за около 5 секунди.

- Резервацията от избрания ден от седмицата ще бъде изтрита.

### Всички резервации

#### Задръжте за около 5 секунди при нормален дисплей.

- Не забравяйте да насочите дистанционното управление към вътрешното тяло и проверете за потвърдителен звуков сигнал.
- Тази операция не е ефективна, докато се задава СЕДМИЧЕН ТАЙМЕР.
- Всички резервации ще бъдат изтрита.

# Бележка за МНОГОКОМПОНЕНТНАТА СИСТЕМА

Многокомпонентната система има едно външно тяло, свързано с много вътрешни тела.

## ■ Избор на режима на работа

**Когато е активна настройката за приоритет на помещение, на зададеното тяло не работи или когато не е активна настройката за приоритет на помещение**

Когато работят повече от едно вътрешни тела, тогава се дава приоритет на първото включено тяло.

В този случай задайте на по-късно включените вътрешни тела същия режим на работа, както на първото вътрешно тяло.

В противен случай те ще влязат в състояние на дежурен режим и ще мига светлинният индикатор на многофункционалния монитор: това не е индикация за неизправност.

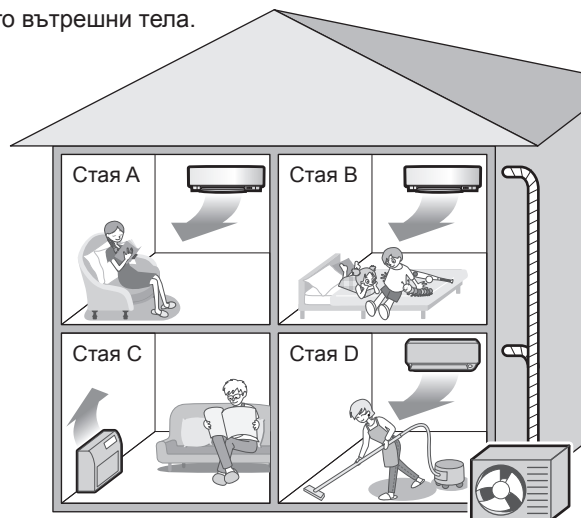

Външно тяло

## БЕЛЕЖКА

### ■ Бележки по работата в режим за многокомпонентна система

• Режимите ОХЛАЖДАНЕ, ИЗСУШАВАНЕ и ВЕНТИЛАТОР не могат да се използват едновременно.

• Режимът на работа АВТОМАТ. избира автоматично режим ОХЛАЖДАНЕ или режим ОТОПЛЕНИЕ въз основа на температурата в помещението.

Поради това режим АВТОМАТ. е достъпен при избор на същия режим на работа, като този на помещението с първото вътрешно тяло, което ще се включва.

## ! ВНИМАНИЕ

• В общия случай режимът на работа в помещението с първото включено вътрешно тяло получава приоритет, но в следващите ситуации се прави изключение, затова ги имайте предвид.

Ако режимът на работа в първото помещение е ВЕНТИЛАТОР, тогава задаването на ОТОПЛЕНИЕ в някоя друго помещение след това ще даде приоритет на режим ОТОПЛЕНИЕ. В тази ситуация климатикът, който работи в режим ВЕНТИЛАТОР, ще премине в дежурен режим и и ще мига светлинният индикатор на многофункционалния монитор.

## С активна настройка за приоритет на помещение

Вижте "Настройка за приоритет на помещение" на следващата страница.

## ■ НОЩЕН ТИХ режим (достъпен само при ОХЛАЖДАНЕ)

НОЩНИЯТ ТИХ режим изисква първоначално програмиране по време на монтажа. Моля, обърнете се към вашия дилър за съдействие.

НОЩНИЯТ ТИХ режим намалява шума на външното тяло през нощта, за да намали безпокойство на съседите.

- НОЩНИЯТ ТИХ режим се активира, когато температурата спадне с 5°C или повече под най-високата температура, отчетена през същия ден. Ето защо, когато температурната разлика е по-малка от 5°C, тази функция няма да се активира.
- НОЩНИЯТ ТИХ режим намалява леко ефикасността на модула при охлаждане.

## ■ Режим на работа ТИХ РЕЖИМ НА ВЪНШНОТО ТЯЛО

Вижте "Режим на работа ТИХ РЕЖИМ НА ВЪНШНОТО ТЯЛО". ▶ Стр. 19

**Когато е активна настройката за приоритет на помещение, на зададеното тяло не работи или когато не е активна настройката за приоритет на помещение**

Когато използвате режим на работа ТИХ РЕЖИМ НА ВЪНШНОТО ТЯЛО с многокомпонентна система, настройте всички вътрешни тела на ВЪНШНО ТЯЛО.

Установявайте ТИХ режим чрез техните устройства за дистанционно управление.

При спиране на функцията ТИХ РЕЖИМ НА ВЪНШНОТО ТЯЛО изчистете настройката на едно от работещите вътрешни тела чрез дистанционното му управление.

На дистанционното управление за останалите помещения обаче ще остане дисплея за ТИХ РЕЖИМ НА ВЪНШНОТО ТЯЛО.

Препоръчваме да изчистите настройката за всички помещения чрез съответните устройства за дистанционно управление.

**Когато настройката за приоритет на помещение е активна**

Вижте "Настройка за приоритет на помещение" на следващата страница.

## ■ Заклучване на режим на ОХЛАЖДАНЕ/ОТОПЛЕНИЕ

Заклучването на режим ОХЛАЖДАНЕ/ОТОПЛЕНИЕ изисква първоначално програмиране по време на монтажа. Моля, консултирайте се с вашия оторизиран дилър за съдействие. Заклучването на режим ОХЛАЖДАНЕ/ОТОПЛЕНИЕ задава принудителен режим на ОХЛАЖДАНЕ или ОТОПЛЕНИЕ за климатика. Тази функция е удобна, когато искате да включите всички вътрешни тела, свързани в многокомпонентна системата, в един и същи режим на работа.

### БЕЛЕЖКА

- Заклучването на режим ОХЛАЖДАНЕ/ОТОПЛЕНИЕ не може да се активира заедно с настройката за приоритет на помещение.

## ■ Настройка за приоритет на помещение

Настройката за приоритет на помещение изисква първоначално програмиране по време на монтажа. Моля, консултирайте се с вашия оторизиран дилър за съдействие.

Помещението, определено като приоритетно, има приоритет в следните ситуации.

### Приоритет на режима на работа

- Макар и работният режим на помещението с приоритет да има предимство, потребителят може да избира различен режим на работа от този на останалите помещения.

#### [Пример]

- В примерите помещение А е помещението с приоритет. Когато в помещение А е избран режим ОХЛАЖДАНЕ, а в помещения В, С и D работят следните режими:

Режим на работа в стаи В, С и D	Състояние на стаи В, С и D, когато модулът в помещение А е в режим ОХЛАЖДАНЕ
ОХЛАЖДАНЕ или ИЗСУШАВАНЕ или ВЕНТИЛАТОР	Поддържа се текущият режим на работа
ОТОПЛЕНИЕ	Модулът влиза в режим на готовност. Работата се подновява, когато модулът в помещение А спре да работи.
АВТОМАТ.	Ако модулът е в режим ОХЛАЖДАНЕ, работата продължава. Ако модулът е в режим ОТОПЛЕНИЕ, той преминава в режим на готовност. Работата се подновява, когато модулът в помещение А спре да работи.

### Приоритет при използване на работа с ПОВИШЕНА МОЩНОСТ

#### [Пример]

- В примерите помещение А е помещението с приоритет. Всички вътрешни тела в стаи А, В, С и D работят. Ако вътрешното тяло в помещение А премине в режим на ПОВИШЕНА МОЩНОСТ, работната мощност ще се концентрира в помещение А. В такъв случай, мощността на охлаждане (отопление) на вътрешните тела в стаи В, С и D може леко да се намали.

### Приоритет при използване на режим на работа ТИХ РЕЖИМ НА ВЪНШНОТО ТЯЛО

#### [Пример]

- В примерите помещение А е помещението с приоритет. Чрез задаване на ТИХ РЕЖИМ за модула в помещение А, климатикът започва да работи в ТИХ РЕЖИМ НА ВЪНШНОТО ТЯЛО. Не е нужно да задавате ТИХ РЕЖИМ за всички работещи вътрешни тела.

# Поддръжка и почистване

## ■ Бърз справочник

### Как се отваря горният преден панел

- Хванете горния преден панел от двете страни и го отворете.
- Фиксирайте панела с опорната планка на същия.

### Как се затваря горният преден панел

- Върнете опорната планка на панела в предното ѝ положение.
- Спуснете долния преден панел в началното му положение.
- Натиснете горния, преден панел от двете страни.

## Почистване на частите

### Горен и долен предни панели

- При затворени панели забършете същите с мека влажна кърпа.

**Ако ви дразни замърсяването**

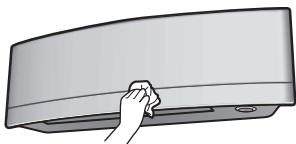

### Въздушен филтър

- Измучете с прахосмукачка или измийте филтъра.

**Веднъж на 2 седмици**

▶ Стр. 32

### Фотокаталитичен филтър от титанов апатит за пречистване на въздуха

- Почистете филтъра с прахосмукачка или го сменете.

[Почистване]

**На всеки 6 месеца**

▶ Стр. 33

[Смяна]

**На всеки 3 години**

▶ Стр. 33

### Вътрешно тяло и устройство за дистанционно управление

- Избърсвайте ги с мека кърпа.

**Ако ви дразни замърсяването**

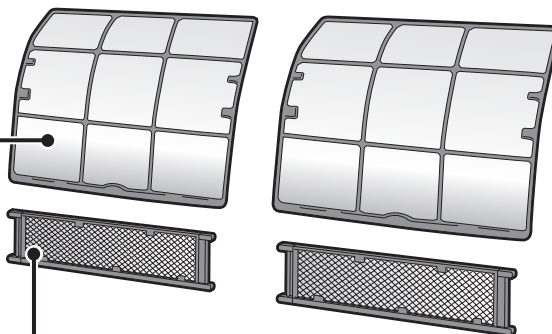
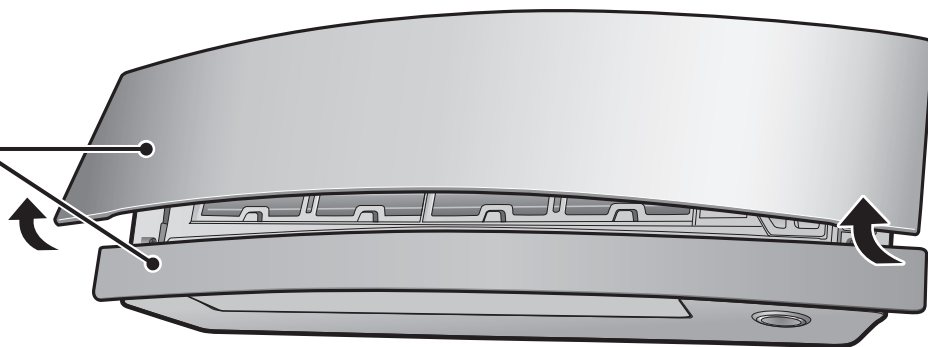

## Бележки по почистването

### ■ Не използвайте следващите материали за почистване.

- Гореща вода над 40°C.
- Бензол, бензин, разреждател, други летливи масла.
- Полираща паста.
- Твърди (телени) четки, други твърди предмети.



## ⚠ ВНИМАНИЕ

- Преди почистването не пропускайте да спрете климатика и да изключите мрежовия прекъсвач.
- Не докосвайте алуминиевите ребра на вътрешното тяло. Ако докоснете тези части, може да се нараните.



## ■ Въздушен филтър

### 1. Извадете въздушните филтри.

- Отворете горния преден панел.
- Поставете опорната планка на панела между ребрата на тялото, за да се закрепят горният преден панел.
- Натиснете палеца на филтъра в средата на всеки от въздушните филтри малко нагоре и след това го издърпайте надолу.

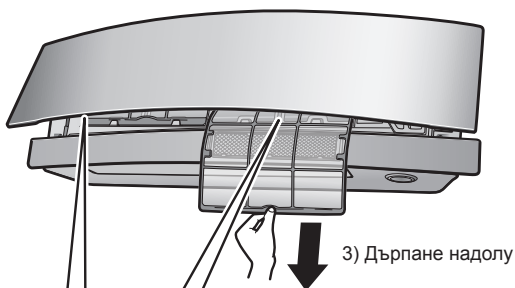

Гръб на горния преден панел

Опорна планка на панела

Ребра

1) Теглене

Палец на филтъра

2) Натискане



### 2. Измийте въздушните филтри с вода или ги почистете с прахосмукачка.

- Препоръчително е въздушните филтри да се почистват на всеки 2 седмици.

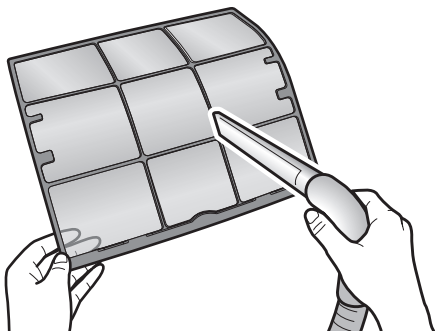

### Ако прахът не излиза лесно

- Измийте въздушните филтри с неутрален препарат за миене, разреден с хладка вода, след което ги оставете да изсъхнат на сянка.
- Не забравяйте да свалите филтъра от титанов апатит за фотокаталитично пречистване на въздуха. Вижте "Фотокаталитичен филтър от титанов апатит за пречистване на въздуха" на следващата страница.

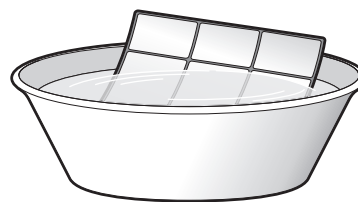

### 3. Поставете филтрите, по начина, по който са били, и затворете горния преден панел.

- Върнете опорната планка на панела в предното ѝ положение.
- Спуснете долния преден панел в началното му положение.

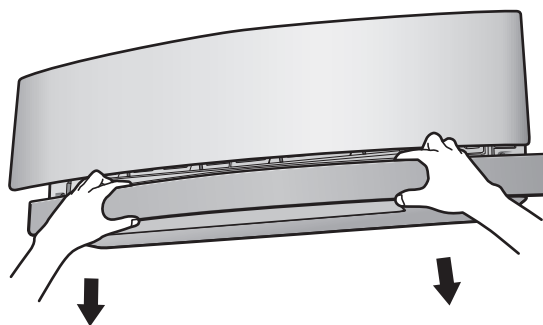

- Затворете бавно горния преден панел.
- Натиснете горния, преден панел от двете страни.

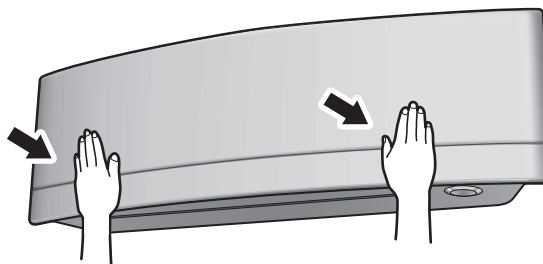

## ⚠ ВНИМАНИЕ

- Не докосвайте алуминиевите ребра с голи ръце по време на демонтаж или монтаж на филтъра.

# Поддръжка и почистване

## ■ Фотокаталитичен филтър от титанов апатит за пречистване на въздуха

### 1. Извадете филтъра от титанов апатит за фотокаталитично пречистване на въздуха.

- Отворете горния преден панел и изтеглете въздушните филтри.
- Хванете вдлъбнатите части на рамката и откачете четирите скоби.

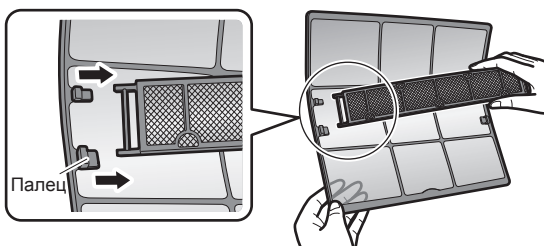

### 2. Почистете или сменете филтъра от титанов апатит за фотокаталитично пречистване на въздуха.

#### [Поддръжка]

2-1 Изсмучете праха с прахосмукачка и го потопете в хладка вода или вода за около 10 до 15, ако замърсяването е голямо.

- Не махайте филтъра от рамката по време на измиване с вода.

2-2 След измиването изтръскайте останалата вода и го изсушете на сянка.

- Тъй като материалът е изработен от полиестер, не изстисквайте филтъра при отцеждане на водата от него.

#### [Смяна]

Свалете филтъра от рамката и поставете нов филтър.

- Не изхвърляйте рамката на филтъра. Използвайте отново рамката на филтъра при смяна на филтъра от титанов апатит за фотокаталитично пречистване на въздуха.
- Когато закрепвате филтъра, проверете дали същият е поставен в палците.

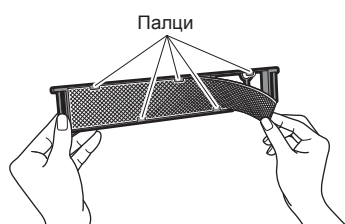

- Изхвърлете стария филтър при незапалимите отпадъци.

### 3. Поставете филтрите, по начина, по който са били, и затворете горния преден панел.

- Върнете опорната планка на панела в предното ѝ положение.
- Спуснете долния преден панел в началното му положение.

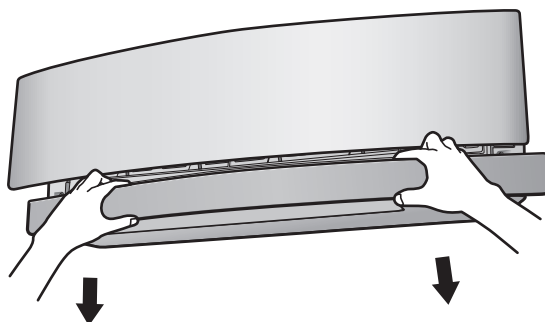

- Затворете бавно горния преден панел.
- Натиснете горния, преден панел от двете страни.

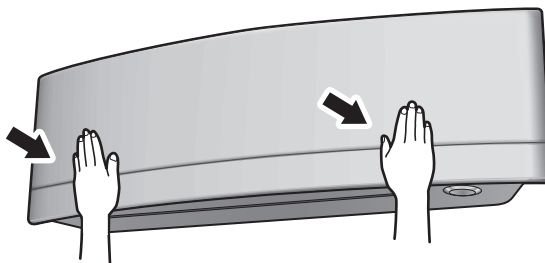

## БЕЛЕЖКА

- Експлоатация със замърсени филтри:
  - не могат да се премахват миризмите във въздуха,
  - не може да се пречиства въздухът,
  - лоши резултати при отопление и охлаждане,
  - може да се получи миризма.
- Изхвърлете старите филтри като незапалимите отпадъци.
- За да поръчате фотокаталитичен филтър от титанов апатит за пречистване на въздуха, свържете се със сервиза на магазина, от който сте купили климатика.



Позиция	Фотокаталитичен филтър от титанов апатит за пречистване на въздуха (без рамка) 1 комплект
Каталожен №	KAF970A46

## ■ Проверка на телата

- Проверете дали основата, стойката и останалите крепежни елементи на външното тяло не са повредени или корозирали.
- Уверете се, че нищо не запушва отворите за приток и отвеждане на въздуха на вътрешното и външното тяло.
- Проверете дали от дренажния маркуч равномерно изтича вода по време на работа в режим ОХЛАЖДАНЕ или ОТОПЛЕНИЕ.
  - Ако не виждате дренажна вода, вероятно водата изтича от вътрешното тяло. В такъв случай спрете работата на климатика и се обърнете към сервиза.

## ■ Преди да пристъпите към експлоатация след продължителен период на престой

### 1. Пуснете климатика да работи в режим ВЕНТИЛАТОР в продължение на няколко часа в ден с хубаво време, за да се изсуши вътрешността.

- Натиснете  и изберете режим на работа "❁".
- Натиснете  и стартирайте работата.

### 2. След спирането на работата изключете мрежовия прекъсвач на стайния климатик.

### 3. Почистете въздушните филтри и ги поставете отново.

### 4. Извадете батериите от дистанционното управление.

- Когато има свързано външно тяло в многокомпонентна система, уверете се, че в останалите помещения не се използва режим ОТОПЛЕНИЕ, преди да пуснете режим ВЕНТИЛАТОР. ▶ Стр. 29

## ■ Препоръчваме периодична поддръжка

- При определени работни условия вътрешността на климатика може да се замърси след няколко сезона работа, което ще доведе до влошена ефективност. Препоръчва се извършването на периодично техническо обслужване от специалист, като допълнение към редовното почистване от страна на потребителя.
- За поддръжка от специалист се обърнете към сервиза, откъдето сте закупили климатика.
- Стойността на поддръжката се заплаща от потребителя.

## ■ Важна информация за използвания хладилен агент

- Този продукт съдържа флуорирани парникови газове, включени в Протокола от Киото.  
Тип на хладилния агент: **R410A**  
Стойност на GWP<sup>(1)</sup>: **1975**  
(1) GWP = потенциал за глобално затопляне
- В зависимост от европейското или местното законодателство, може да се изискват периодични проверки за изтичане на хладилен агент. За повече информация моля, свържете се с вашия местен дилър.

# Отстраняване на неизправности

## ■ Тези случаи не са неизправности.

- Следните случаи не се дължат на неизправност на климатика, но има някои причини за появата им. Можете да продължите да използвате климатика.

### Вътрешно тяло

#### Клапите не се завъртат веднага.

- Климатикът регулира положението на клапите. Клапите скоро ще започнат да се движат.

#### Климатикът престава да генерира въздушна струя по време на работа.

- Щом бъде достигната зададената температура, въздушната струя се намалява и работата спира, за да се избегне генерирането на студена въздушна струя (по време на отопление) или да не се допусне увеличаване на влажността (по време на охлаждане). Работата ще се поднови автоматично, когато вътрешната температура се повиши или спадне.

#### Работата не започва веднага.

- При натискане на бутона ВКЛ./ИЗКЛ., скоро след като климатикът е бил спрян.
- При повторен избор на режима.
  - Това се прави за защита на климатика. Трябва да изчакате около 3 минути.

#### Режимът на работа ОТОПЛЕНИЕ спира внезапно и се чува звук на теч.

- Външното тяло се размразява. Работата в режим ОТОПЛЕНИЕ започва веднага, след като се отстрани скрежта от външното тяло. Изчакайте около 4 до 12 минути.

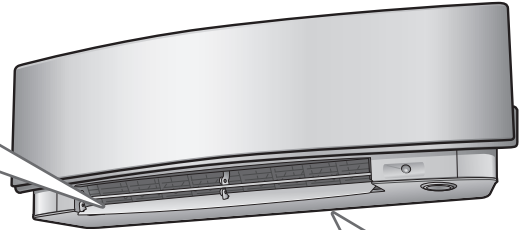

#### Чува се звук.

##### ■ Звук подобен на звука на течаща вода

- Този звук си генерира, понеже хладилният агент в климатика тече.
- Това е звук на изпомпване на вода в климатика и се чува, когато водата се изпомпва от климатика в режим на охлаждане или на отопление.
- Хладилният агент тече в климатика, дори същият да не работи, когато вътрешните тела в другите помещения работят.

##### ■ Звук на продухване

- Този звук си генерира, когато се извършва превключване на потока на хладилния агент.

##### ■ Щракащ звук

- Този звук се генерира, когато размерът на климатика се увеличава или намалява малко в резултат на промените на температурата.

##### ■ Свистящ звук

- Този звук се генерира при протичането на хладилния агент при размразяване.

##### ■ Щракащ звук при работа или по време на празен ход

- Този звук се генерира, когато се включват клапаните за управление на хладилния агент или електрически елементи.

##### ■ Хлопащ звук

- Този звук се чува в климатика, когато се активира изходният вентилатор при затваряне навретите на помещението. Отворете прозорец или изключете вентилатора.

### Външно тяло

#### Външното тяло отделя вода или пара.

##### ■ В режим ОТОПЛЕНИЕ

- Ледът по външното тяло се разтапя или се превръща в пара, когато се извършва размразяване на климатика.

##### ■ В режим ОХЛАЖДАНЕ или ИЗСУШАВАНЕ

- Влагата във въздуха кондензира във вода върху студената повърхност на външното тяло и капе.

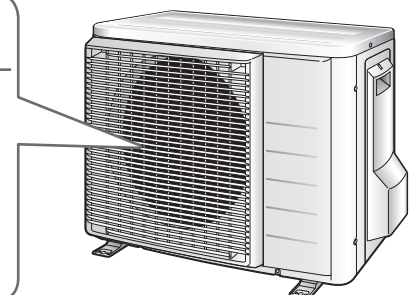

- Мерките за отстраняване на неизправности са класифициране на следващите 2 типа, на ремонтна база. Предприемете съответните мерки съобразно със симптома.



## Не е неизправност

- Тези случаи не са неизправности.



## Проверка

- Проверете отново, преди да извикате сервизен техник.

### Климатикът не работи. (Светлинният индикатор на многофункционалния монитор не свети.)

- Дали мрежовият прекъсвач не е изключен или не е изгорял предпазител?
- Възможно ли е да липсва захранване?
- Има ли батерии в дистанционното управление?
- Правилна ли е настройката на таймера?



### Лошо охлаждане (отопление).

- Чисти ли са въздушните филтри?
- Дали няма нещо, което блокира входния или изходния отвори за въздух на вътрешното тяло и външното тяло?
- Правилна ли е настройката на температурата?
- Затворени ли са прозорците и вратите?
- Правилно ли са настроени силата и посоката на въздушната струя?
- Дали климатикът не се намира в режим на работа ИКОНОМИЧЕН РЕЖИМ или ТИХ РЕЖИМ НА ВЪНШНОТО ТЯЛО?



### По време на работа има ненормални действия.

- Работата на климатика може да се наруши от гръмотевични разряди или радиосмущения. Изключете мрежовия прекъсвач, включете го отново и се опитайте да включите климатика чрез дистанционното управление.



### Внезапно спиране на работата. (Светлинният индикатор на многофункционалния монитор мига.)

- Чисти ли са въздушните филтри?  
Почистете въздушните филтри.
- Дали няма нещо, което блокира входния или изходния отвори за въздух на вътрешното тяло и външното тяло?
- Изключете мрежовия прекъсвач и отстранете всички препятствия. След това го включете отново и опитайте да задействате климатика с дистанционното управление. Ако индикаторът продължава мига, обърнете се към сервиза, откъдето сте закупили климатика.
- Всички режими на работа еднакви ли са за вътрешните тела, свързани към външни тела в многокомпонентната системата?  
Ако не са, задайте един и същи режим на работа за всички вътрешни тела и се уверете, че светлинните индикатори мигат.  
Освен това, когато режимът на работа е АВТОМАТ., задайте за кратко режим на работа ОХЛАЖДАНЕ или ОТОПЛЕНИЕ за всички вътрешни тела и проверете отново дали индикаторите са в нормално състояние. Ако индикаторите престанат да мигат след горните стъпки, значи няма неизправност. ▶ Стр. 29



### Горният и долният предни панели не се отварят. (Светлинният индикатор на многофункционалния монитор мига.)

- Има ли нещо, захванато от горния и долния панели?  
Махнете предмета и опитайте да включите режима на работа с дистанционно управление.  
Ако горният и долният предни панели все още не се отварят и светлинният индикатор на многофункционалния монитор мига, консултирайте се с магазина, от където сте купили климатика.



### Горният преден панел не се затваря напълно.

- Фиксаторите на горния преден панел поставени ли са правилно?



### От вътрешното тяло излиза мъгла.

- Това се случва, когато въздухът в помещението се охлажда във вид на мъгла в режим на работа ОХЛАЖДАНЕ.
- Получава се вследствие на това, че въздухът в помещението се охлажда от топлообменника и се получава мъгла по времето на саморазмразяването.



# Отстраняване на неизправности

## Не излиза топъл въздух веднага след стартиране на режим ОТОПЛЕНИЕ.

- Климатикът се подгръва. Трябва да изчакате от 1 до 4 минути. (Системата е проектирана да започне изпускане на въздух само след достигане на определена температура.)



## ТАЙМЕРЪТ ВКЛ./ИЗКЛ. не работи съгласно заданията.

- Проверете дали ТАЙМЕРЪТ ВКЛ./ИЗКЛ. и СЕДМИЧНИЯТ ТАЙМЕР са настроени на едно и също време. Променете или деактивирайте настройките на СЕДМИЧНИЯ ТАЙМЕР. ►Стр. 23



## Внезапно спиране на работата. (Светлинният индикатор на многофункционалния монитор свети.)

- За защита на системата климатикът може да спре да работи при големи колебание на захранващото напрежение. Той възобновява работата си автоматично след 3 минути.



## Дистанционното управление не работи правилно.

- Не се показват сигнали от дистанционното управление.
- Чувствителността на дистанционното управление е ниска.
- Дисплеят има слаб контраст или е тъмен.
- Дисплеят не функционира правилно.
  - Батериите на дистанционното управление са изтощени. Сменете батериите с нови, размер LR03 (алкални). За подробности вижте "Поставяне на батериите" в това ръководство. ►Стр. 9



## Вентилаторът на външното тяло се върти, когато климатикът не работи.

- След спиране на работата
  - Вентилаторът на външното тяло продължава да се върти още 60 секунди за защита на системата.
- Когато климатикът не работи
  - Когато външната температура е много висока, вентилаторът на външното тяло започва да се върти за защита на системата.



## Вътрешното тяло изпуска миризми.

- Това се случва, когато миризми от помещението, мебелите или цигари се абсорбират в тялото и се изпускат с въздушната струя. (Ако се получи такова нещо, ние ви препоръчваме измиване на вътрешното тяло от техник. Обърнете се към сервиза, откъдето сте закупили климатика.)



## Ако горният и долният панели са затворени по време на работа на климатика, климатикът ще спре да работи и светлинният индикатор на многофункционалния монитор ще мига.

- След спиране на работата рестартирайте климатика чрез дистанционното управление.



## Не може да се избере работа в режим ОТОПЛЕНИЕ, макар че моделът е с термopомпа.

- Проверете дали не е срязано мостчето (J8). Ако не е прекъснат, обърнете се към сервиза.

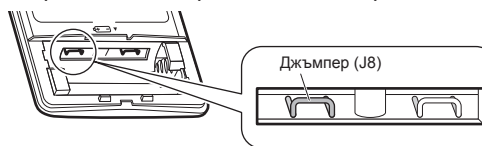

## ■ Веднага се обадете на сервиза

### ПРЕДУПРЕЖДЕНИЕ

- Ако се случи нещо ненормално (като миризма не изгоряло), веднага спрете работата и изключете мрежовия прекъсвач.
  - Продължаването на работата при ненормални условия може да доведе до неизправности, токови удари или пожар.
  - Обърнете се към сервиза, откъдето сте закупили климатика.
- Не се опитвайте сами да ремонтирате или да модифицирате климатика.
  - Неправилно извършената работа може да доведе до токови удари или пожар.
  - Обърнете се към сервиза, откъдето сте закупили климатика.

## Ако възникне някой от следните симптоми, незабавно се обадете на сервиза.

- Захранващият кабел е необичайно горещ или е повреден.
- По време на работа се чува необичаен звук.
- Мрежовият прекъсвач, предпазителят или защитният прекъсвач, управляван от ток на утечка прекъсват често работата.
- Превключвател или бутон често пъти не функционира правилно.
- Има мирис на изгоряло.
- От вътрешното тяло тече вода.

Изключете мрежовия прекъсвач и се обадете на сервиза.



- След прекъсване на електрозахранването
  - Климатикът възобновява работата си автоматично след 3 минути. Трябва просто да изчакате малко.

- Мълнии
  - Ако има вероятност от гръмотевични разряди в околността, спрете работата и изключете мрежовия прекъсвач за защита на системата.

## ■ Изисквания при изхвърляне на отпадни продукти



Вашият продукт и доставените с дистанционното управление батерии са маркирани с този символ. Този символ означава, че електрическите и електронни продукти и батериите не трябва да се смесват с несортирания домакински отпадък. За батериите е възможно под символа да бъде отпечатан химически символ. Този химически символ означава, че батерията съдържа тежък метал над определена концентрация. Възможни химически символи са:

- Pb: олово (>0,004%)

Не се опитвайте да разглобявате системата сами; демонтажът на продукта, изхвърлянето/предаването за рециклиране на хладилния агент, на маслото и на други части трябва да се извършва от квалифициран монтажник в съответствие с изискванията на приложимото местно и национално законодателство.

Модулите и отпадъците от батерии трябва да се разглеждат като техника със специален режим на обработка за рециклиране, повторно използване и възстановяване.

Като гарантирате тяхното правилно обезвреждане, ще помогнете да се предотвратят потенциални отрицателни последици за околната среда и човешкото здраве.

За повече информация, моля, свържете се с монтажника или с местния оторизиран орган.

# Отстраняване на неизправности



## ■ Диагностика на неизправности чрез устройството за дистанционно управление

- Устройството за дистанционно управление може да получава от вътрешното тяло код за грешка, съответстващ на повредата.

**1.** Когато  се задържи натиснат около 5, индикацията "00" започва да мига в частта за температура на дисплея.

**2.** Натиснете  неколkokратно, докато се чуе продължителен звуков сигнал.

- Индикацията за код се променя, както е показано по-долу, като същевременно се придружава от дълъг звуков сигнал.

	КОД	ЗНАЧЕНИЕ
СИСТЕМА	00	НОРМАЛНО
	U0	НЕДОСТИГ НА ХЛАДИЛЕН АГЕНТ
	U2	ДЕТЕКТИРАНЕ НА ПРЕНАПРЕЖЕНИЕ
	U4	ГРЕШКА ПРИ ПРЕДАВАНЕТО НА СИГНАЛИ (МЕЖДУ ВЪТРЕШНОТО И ВЪНШНОТО ТЯЛО)
ВЪТРЕШНО ТЯЛО	A1	ПРОБЛЕМ В ПЕЧАТНАТА ПЛАТКА НА ВЪТРЕШНОТО ТЯЛО
	A5	ЗАЩИТА ОТ ЗАМРЪЗВАНЕ ИЛИ УПРАВЛЕНИЕ ПРОТИВ ПРЕГРЯВАНЕ
	A6	ПРОБЛЕМ В ДВИГАТЕЛЯ НА ВЕНТИЛАТОРА (ПОСТОЯННОТОКОВ ДВИГАТЕЛ)
	C4	ПРОБЛЕМ В ТЕРМИСТОРА НА ВЪТРЕШНИЯ ТОПЛООБМЕННИК
	C7	НЕИЗПРАВНОСТ НА ОТВАРЯНЕТО/ЗАТВАРЯНЕТО НА ПРЕДНИЯ ПАНЕЛ
	C9	ПРОБЛЕМ В ТЕРМИСТОРА ЗА ТЕМПЕРАТУРАТА В ПОМЕЩЕНИЕТО
ВЪНШНО ТЯЛО	EА	ПРОБЛЕМ В ЧЕТИРИПЪТНИЯ КЛАПАН
	E1	ПРОБЛЕМ В ПЕЧАТНАТА ПЛАТКА НА ВЪНШНОТО ТЯЛО
	E5	АКТИВИРАНЕ НА OL (ПРЕТОВАРВАНЕ НА КОМПРЕСОРА)
	E6	БЛОКИРАНЕ НА КОМПРЕСОРА
	E7	БЛОКИРАНЕ НА ПОСТОЯННОТОКОВИЯ ВЕНТИЛАТОР
	F3	УПРАВЛЕНИЕ НА ТЕМПЕРАТУРАТА НА ИЗПУСКАТЕЛНАТА ТРЪБА
	H0	ПРОБЛЕМ С ДАТЧИКА НА КОМПРЕСОРНАТА СИСТЕМА
	H6	ПРОБЛЕМ С ДАТЧИКА ЗА ПОЗИЦИЯ
	H8	ПРОБЛЕМ С ДАТЧИКА ЗА ПОСТОЯННО НАПРЕЖЕНИЕ / ТОК
	H9	ПРОБЛЕМ В ТЕРМИСТОРА ЗА ВЪНШНАТА ТЕМПЕРАТУРА
	J3	ПРОБЛЕМ В ТЕРМИСТОРА НА ИЗПУСКАТЕЛНАТА ТРЪБА
	J6	ПРОБЛЕМ В ТЕРМИСТОРА НА ВЪНШНИЯ ТОПЛООБМЕННИК
	L4	ПОВИШАВАНЕ НА ТЕМПЕРАТУРАТА НА ПЛАСТИНИТЕ НА РАДИАТОРА
L5	ДЕТЕКТИРАНЕ НА ТОКОВО ПРЕТОВАРВАНЕ НА ИЗХОДА	
P4	ПРОБЛЕМ С ТЕРМИСТОРА ВЪРХУ ПЛАСТИНАТА НА РАДИАТОРА	

## БЕЛЕЖКА

- Един кратък и два следващи един след друг звукови сигнала означават несъответстващи кодове.
- За анулиране на показването на кода задръжте  около 5 секунди. Показването на кода се анулира само ако в продължение на 1 минута не бъде натиснат бутон.



## ■ СВЕТОДИОДИ НА ПЕЧАТНАТА ПЛАТКА серия 3MXS, 4MXS, 5MXS НА ВЪНШНОТО ТЯЛО

ЗЕЛЕНО		ЧЕРВЕНО					ДИАГНОСТИКА
МИКРОКОМПЮТЪР НОРМАЛЕН		НЕИЗПРАВНОСТ ДЕТЕКТИРАНЕ					
Светодиод-А	Светодиод 1	Светодиод 2	Светодиод 3	Светодиод 4	Светодиод 5		
☺	●	●	●	●	●	НОРМАЛНО → ПРОВЕРЕТЕ ВЪТРЕШНОТО ТЯЛО	
☺	☼	●	☼	☼	●	ЗАДЕЙСТВАНА ЗАЩИТА НА ВИСОКО НАЛЯГАНЕ ИЛИ ЗАМРЪЗВАНЕ ПРИ РАБОТЕЩО ТЯЛО ИЛИ ТЯЛО В ГОТОВНОСТ	
☺	☼	●	☼	●	●	* СРАБОТИЛО РЕЛЕ ЗА ПРЕТОВАРВАНЕ ИЛИ ВИСОКА ТЕМПЕРАТУРА НА ИЗПУСКАТЕЛНАТА ТРЪБА	
☺	●	☼	☼	●	●	НЕИЗПРАВНО ПУСКАНЕ НА КОМПРЕСОРА	
☺	●	☼	●	☼	●	СВРЪХТОК НА ВХОДА	
☺	☼	☼	●	●	●	* ПРОБРЕМ С ТЕРМИСТОР ИЛИ СТ	
☺	☼	☼	●	☼	●	ВИСОКА ТЕМПЕРАТУРА В ПРЕВКЛЮЧВАТЕЛНАТА КУТИЯ	
☺	●	●	●	☼	●	ВИСОКА ТЕМПЕРАТУРА В ТОПЛООТВЕЖДАЩИЯ РАДИАТОР НА ИНВЕРТОРНАТА ВЕРИГА	
☺	●	●	☼	●	●	* ТОКОВА ПРЕТОВАРВАНЕ НА ИЗХОДА	
☺	●	●	☼	☼	●	* НЕДОСТИГ НА ХЛАДИЛЕН АГЕНТ	
☺	☼	●	●	☼	●	НИСКО НАПРЕЖЕНИЕ КЪМ ГЛАВНАТА ВЕРИГА ИЛИ МОМЕНТНА ЗАГУБА НА НАПРЕЖЕНИЕ	
☺	☼	●	●	●	●	ПОВРЕДА В ПРЕВКЛЮЧВАНЕТО НА РЕВЕРСИВЕН СОЛЕНОИДЕН ВЕНТИЛ	
☺	☼	☼	☼	☼	●	ПОВРЕДА В ЕЛЕКТРОДВИГАТЕЛЯ НА ВЕНТИЛАТОРА	
☼	–	–	–	–	●	[БЕЛЕЖКА 1]	
●	–	–	–	–	●	НЕИЗПРАВНОСТ НА ЗАХРАНВАНЕТО ИЛИ [БЕЛЕЖКА 2]	

БЕЛЕЖКА: LED5 е наличен само в серията 5M.

ЗЕЛЕНО	НОРМАЛНО МИГА
ЧЕРВЕНО	НОРМАЛНО ИЗКЛ.
☼	ВКЛ.
☺	МИГА
●	ИЗКЛ.
–	БЕЗ ЗНАЧЕНИЕ

## ■ СВЕТОДИОДИ НА ПЕЧАТНАТА ПЛАТКА серия 2MXS НА ВЪНШНОТО ТЯЛО

ЗЕЛЕНО		ДИАГНОСТИКА
МИКРОКОМПЮТЪР НОРМАЛЕН		
Светодиод-А		
☺		НОРМАЛНО → ПРОВЕРЕТЕ ВЪТРЕШНОТО ТЯЛО
☼		[БЕЛЕЖКА 1]
●		НЕИЗПРАВНО ЕЛЕКТРОЗАХРАНВАНЕ ИЛИ [БЕЛЕЖКА 2]

ЗЕЛЕНО	НОРМАЛНО МИГА
☼	ВКЛ.
☺	МИГА
●	ИЗКЛ.

### БЕЛЕЖКА

- Изключете и отново включете захранването. Ако се повтори същата комбинация от светодиоди, то печатната платка на външното тяло е неисправна.
- Маркирана диагноза
- \* Не се прилага в някои случаи. За повече подробности вижте сервизното ръководство.

## ■ БЕЛЕЖКИ

## ■ БЕЛЕЖКИ

# Бърз справочник

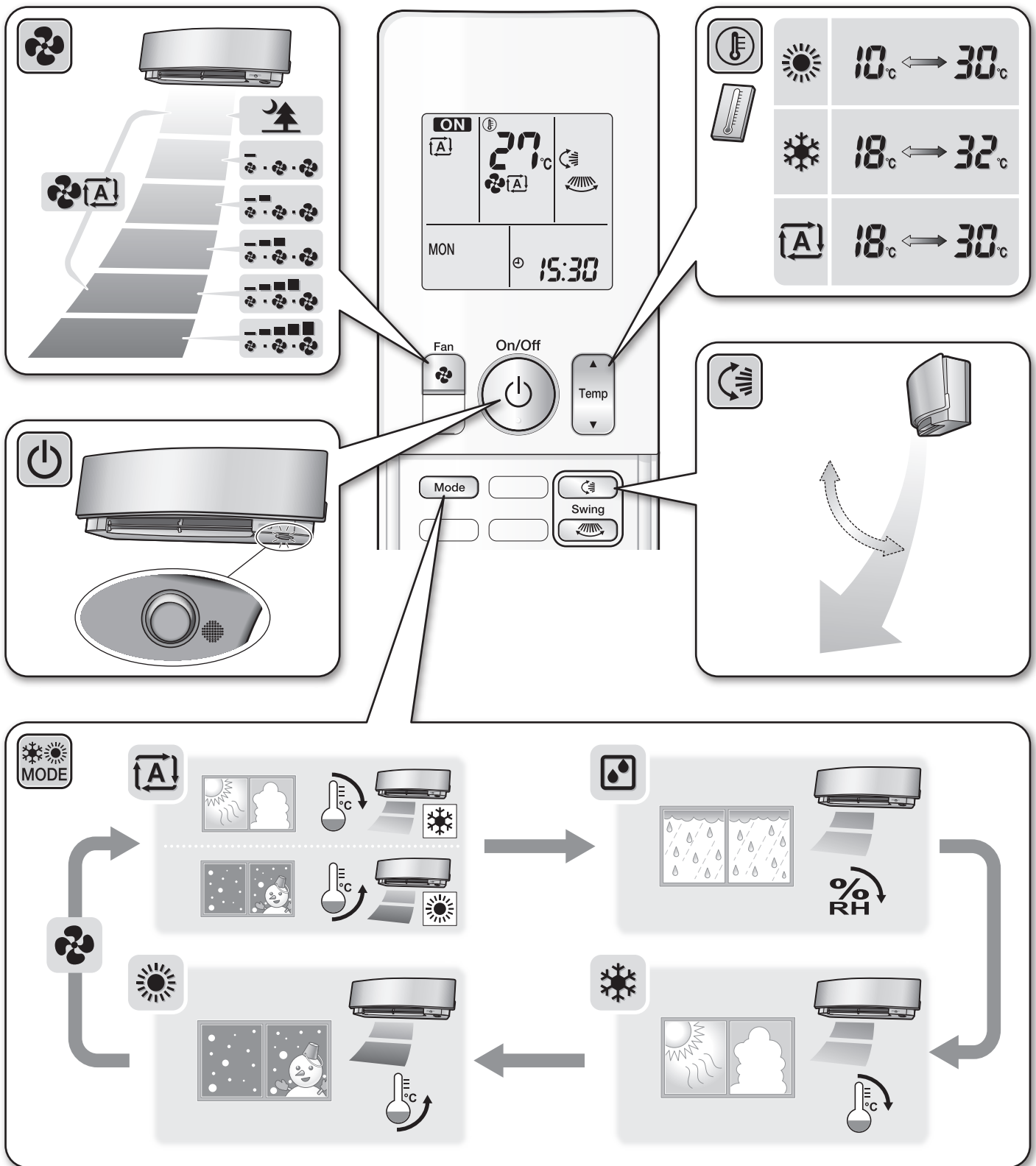

**DAIKIN INDUSTRIES CZECH REPUBLIC s.r.o.**

U Nové Hospody 1/1155, 301 00 Plzeň Skvrňany, Czech Republic

**DAIKIN EUROPE N.V.**

Zandvoordestraat 300, B-8400 Oostende, Belgium



Двуизмерният баркод е код за производителя.

3P357704-1 M13B187 (1401)HT