

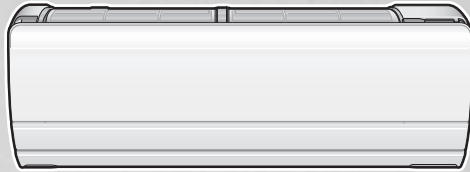

СТАЕН КЛИМАТИК DAIKIN

# РЪКОВОДСТВО ЗА ЕКСПЛОАТАЦИЯ

**INVERTER**



## МОДЕЛИ

FTXZ25NV1B

FTXZ35NV1B

FTXZ50NV1B

# СЪДЪРЖАНИЕ

## Преди експлоатация

Предпазни мерки .....	3
Наименования и функции на частите .....	5
Подготовка преди експлоатация .....	9
◆ Поставяне на батериите   ◆ Настройка на часовника	
◆ За задаване на позицията, където е монтиран вътрешният модул	

## Основна експлоатация

За задаване на режими на работа .....	11
◆ AUTO   ◆ COOLING   ◆ "SARARA" DRY   ◆ DRY COOLING   ◆ HEATING	
◆ "URURU" HUMIDIFY   ◆ HUMID HEATING   ◆ FAN ONLY	
За регулиране на въздушната струя .....	13
◆ За регулиране на силата на въздушната струя   ◆ За регулиране на посоката на въздушната струя	

## Полезни функции

За експлоатация с използване на сензора .....	16
◆ 3 Area INTELLIGENT EYE   ◆ AUTO OFF	
За използване на таймера .....	17
◆ ON/OFF TIMER   ◆ COUNTDOWN OFF TIMER	
За осигуряване на комфортен сън .....	19
◆ COMFORT SLEEP TIMER	
За гарантиране на висок отоплителен капацитет при събуждане .....	21
◆ QUICK HEATING TIMER	
За увеличаване на силата на охлаждане или отопление .....	23
◆ POWERFUL	



## Съвети за пестене на енергия

- A. Закрийте прозорците със щори или завеси.**  
Спирането на слънчевата светлина и въздуха отвън увеличава ефекта от охлаждането/отоплението.
- B. Внимавайте да не охлаждате помещението прекалено много.**  
За да пестите енергия, поддържайте настройките на температурата до умерено ниво.
- Препоръчителна настройка на температурата
    - За охлаждане: 26-28°C
    - За отопление: 20-24°C
- C. Поддържайте въздушния филтър чист.**  
Запушените въздушни филтри водят до непълноценна работа и хабят енергия. Когато е активирана операцията АВТОМАТИЧНО ПОЧИСТВАНЕ НА ФИЛТЪРА, климатикът почиства периодично филтъра. По всяко време се осигурява ефективна работа, без притеснения за замърсявания.

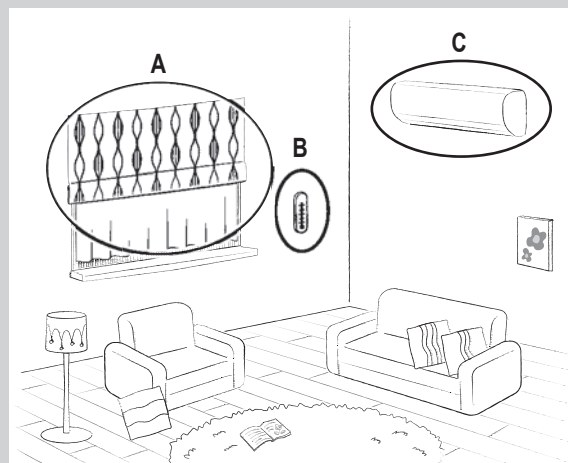

За прочистване на въздуха в стаята .....	24
◆ FLASH STREAMER AIR PURIFYING   ◆ FRESH AIR SUPPLY VENTILATION	
Да се отчита околната среда на мястото на употреба.....	25
◆ ECONO   ◆ OUTDOOR UNIT QUIET	
За запазване на климатика чист .....	27
◆ MOLD PROOF   ◆ CLEANING FILTER	
За да познавате статуса на вашето помещение и климатик.....	30
◆ ИНФОРМАЦИЯ	
За промяна на настройките по подразбиране.....	31
◆ Меню за настройки	

## Почистване

Почистване (За сервизния персонал).....	35
< Когато индикаторът TIMER (оранжев) мига > .....	36
< Когато индикаторът на MOLD PROOF / CLEANING FILTER (зелено) мига > .....	37

## Когато се появи нужда

Когато индикаторът за РАБОТА (зелен) мига.....	40
Често задавани въпроси .....	41
Отстраняване на проблеми (За сервизния персонал).....	42



Текстът на английски език е оригиналната инструкция.  
Текстовете на останалите езици са преводи на оригиналните инструкции.

### Съвети за вашия комфорт

#### Сензор INTELLIGENT EYE

Когато се използва сензорът INTELLIGENT EYE, той разпознава движението на човека и регулира съответно посоката на въздушната струя и режима на работа.

Искате ли да насочите въздушната струя встрани от себе си?

Искате ли да пестите електроенергия, когато в помещението няма никой?

Сензорът ще ви съдейства за това. ► Страница 15, 16



#### FLASH STREAMER

Флаш стримерът разгражда мухъла и алергените.

Той поддържа въздуха в помещението и във вътрешността на климатика чист, за да осигури комфорт. ► Страница 24



# Предпазни мерки

	Прочетете внимателно предупрежденията в това ръководство, преди да използвате уреда.		Този уред е напълнен с R32.
---	--	---	-----------------------------

- Дръжте това ръководство на място, където потребителят може лесно да го намери.
- Описаните тук предпазни мерки са класифицирани като ПРЕДУПРЕЖДЕНИЕ и ВНИМАНИЕ. Всички те съдържат важна информация за безопасността. Спазвайте всички предпазни мерки без изключение.

 **ПРЕДУПРЕЖДЕНИЕ** ..... Неспазването на точните инструкции може да доведе до нараняване или смърт.

 **ВНИМАНИЕ**..... Неспазването на точните инструкции може да доведе до повреда на имущество или нараняване, които могат да бъдат сериозни, в зависимост от обстоятелствата.

 Никога не се опитвайте.	 Непременно следвайте инструкциите.	 Винаги заземявайте.
---	--	---

- След като го прочетете, запазете ръководството на удобно място за справки в бъдеще. Ако оборудването се прехвърли на нов потребител, не забравяйте да му предадете и ръководството.

## ПРЕДУПРЕЖДЕНИЕ



- Не използвайте други средства за ускоряване на размразяването или за почистване, освен препоръчаните от производителя.
- Уредът трябва да се съхранява в помещение без наличие на постоянно работещи източници на запалване (например: открити пламъци, работещ газов уред или работещ електрически нагревател).
- Не пробивайте и не изгаряйте.
- Имайте предвид, че хладилният агент може да няма миризма.
- Уредът трябва да се монтира, експлоатира и съхранява в помещение с площ на пода над 1,8 м<sup>2</sup>.
- За да се избегне пожар, експлозия или нараняване, не управлявайте уреда при установяване на вредни, в това число запалими или корозивни газове наоколо.
- Имайте предвид, че продължителното, директно излагане на въздействието на студен или топъл въздух от климатика, или на твърде горещ или твърде студен въздух, може да бъде вредно за вашето физическо състояние и здраве.
- Не пъхайте предмети, включително пръти, пръсти и др., в отворите за приток или отвеждане на въздуха. Поради контакт с високоскоростните перки на вентилатора на климатика, може да се получи неизправност на продукта, повреда или нараняване.
- Не се опитвайте да ремонтирате, разглобявате, монтирате повторно или модифицирате климатика сами, тъй като това може да доведе до изтичане на вода, токови удари или опасност от пожар.
- Не използвайте запалим спрей в близост до климатика, тъй като има опасност от пожар.
- Не използвайте друг хладилен агент, освен посочения върху външния модул (R32) при монтаж, преместване или ремонт. Използването на други видове хладилен агент може да причини проблеми или повреди по уреда, както и наранявания.
- За избягване на токови удари, не работете с уреда с мокри ръце.



- Внимавайте за опасност от пожар в случай на изтичане на охладител. Ако климатикът не работи правилно, т.е., не генерира студен или топъл въздух, причината може да е в изтичане на охладител. Обърнете се към вашия доставчик за съдействие. Охладителната течност в климатика е безопасна и обикновено не изтича. В случай на изтичане, обаче, контактът с открит нагревател, радиатор или печка може да доведе до образуване на отровен газ. Не използвайте климатика, докато квалифициран сервизен техник не потвърди, че утечката е ремонтирана.
- Не се опитвайте да ремонтирате климатика сами. Неправилният ремонт може да доведе до изтичане на вода, токови удари или пожар. Моля, свържете се с вашия доставчик или с квалифициран персонал за извършване на монтажа и поддръжката.
- Когато климатикът е неизправен (произвежда мирис на изгоряло и др.), изключете захранването на уреда и се свържете с вашия доставчик. Продължаването на експлоатацията при такива обстоятелства може да доведе до повреда, токови удари или опасност от пожар.
- Задължително инсталирайте прекъсвач за утечки на земята. Неговата липса може да доведе до токов удар или пожар.



- Не забравяйте да вземете климатика. Не заземявайте уреда към тръбопроводи, гръмоотводи или телефонно заземяване. Неправилното заземяване може да доведе до токов удар.

## ВНИМАНИЕ



- Не използвайте климатика за други цели, освен предвидените. Не използвайте климатика за охлаждане на прецизни инструменти, храна, растения, животни или художествени творби, тъй като това може да се отрази неблагоприятно на характеристиките, качествата и/или дълготрайността на засегнатия предмет.
- Не излагайте растения или животни на директната въздушна струя от уреда, тъй като това може да причини неблагоприятни последици.



- Не поставяйте нагреватели или горелки на местата, подложени на въздушната струя от уреда, тъй като това може да влоши горенето.
- Не запушвайте отворите за приток или отвеждане на въздуха. Влошеният въздушен поток може да доведе до недостатъчен капацитет или до проблеми.
- Не сядайте върху външните модули, не поставяйте предмети върху модулите и не ги дърпайте. Това може да причини инциденти като падане или нараняване, което да доведе до нараняване, неизправност или повреда на продукта.
- Не поставяйте предмети, чувствителни към влага, директно под вътрешния или външния модул. При определени условия, кондензът по основния модул или охладителните тръби, замърсяването по въздушния филтър или запушване на дренажа могат да причинят процапване, което да доведе до повреда на засегнатия предмет.
- След продължително използване, проверете закрепването и стойката на уреда за евентуални повреди. Ако се оставят в повредено състояние, уредът може да падне и да причини нараняване.
- За да избегнете нараняване, не докосвайте отвора за приток на въздух или алуминиевите ребра на вътрешните или външните модули.
- Уредът не е предвиден за използване от малки деца или инвалиди без надзор. Може да се получи травма и увреждане на здравето.
- Децата трябва да се наблюдават, за да не се допуска да играят с уреда или неговото дистанционно управление. Случайното задействане от страна на дете може да доведе до телесни травми и поражения върху здравето.
- Не удряйте вътрешните и външните модули, защото може да се повредят.
- Не поставяйте запалими предмети, като спрейове, в рамките на 1 метър от отвора за отвеждане на въздуха. Металните кутии със спрей могат да експлодират в резултат на излизащия от отворите горещ въздух.
- Не допускайте домашни животни да уринират върху климатика. Това може да доведе до токов удар или пожар.
- Не мийте климатика с вода, тъй като това може да доведе до токов удар или пожар.
- Не поставяйте съдове с вода (вази с цветя и др.) върху уреда, тъй като това може да причини токов удар или пожар.



- За да се избегне недостиг на кислород, осигурете адекватно проветряване на помещението, ако съвместно с климатика се използва оборудване с открит пламък.
- Преди почистване, уверете се, че сте изключили уреда и сте извадили щепсела на захранващия кабел от контакта. В противен случай е възможен токов удар и нараняване.
- Свързвайте климатика само към посочената верига за силово захранване. Друго захранване, освен посоченото, може да доведе до токови удари, прегряване и пожари.
- Разположете дренажния шланг така, че да осигурите безпрепятствено оттичане. Непълното оттичане може да доведе до намокряне на стените, мебелите и др.
- Не разполагайте предмети в директна близост до външния модул и не допускайте листа и други отпадъци да се натрупват около уреда. Листата привличат дребни животни и насекоми, които могат да попаднат в уреда. Веднъж попаднали в уреда, такива насекоми и животни могат да причинят неизправности, пушек или пожар, ако се допрат до части на електрооборудването.
- Не поставяйте предмети около вътрешния модул.  
Това може да има неблагоприятно въздействие върху работата на уреда, качеството на продукта и живота на климатика.
- Този уред не е предвиден за използване от лица с намалени физически, сензорни или умствени възможности, или липса на опит и знания за работата на уреда, освен ако те са надзирани или инструктирани за употребата на уреда от лицето, отговорно за тяхната безопасност. Дръжте извън обсега на деца, за да се гарантира, че те не си играят с уреда.
- За почистване и поддръжка се обръщайте към сервиз.

P002

Това е уред, който не е достъпен за широката публика.

### Място за монтаж

< За монтаж на климатика в следните типове места, консултирайте се с доставчика >

- Места, където има наличие на масло или се образува пара и частици сажди.
- Места със солен въздух, като крайбрежни области.
- Места, където се отделя сулфиден газ, като горещи минерални извори.
- Места, където външният модул може да се затрупа от сняг.
- Вътрешният уред е на поне 1 метър разстояние от телевизори или радиоприемници (уредът може да причини смущение в образа или звука).
- Дренажът от външния модул трябва да се насочи към място с добро оттичане.

### Отчетете работния шум и евентуалното безпокойство за съседите

< За монтажа изберете място, както е описано по-долу >

- Достатъчно стабилно място, което може да понесе тежестта на уреда и не усилва работния шум и вибрации.
- Място, където отделеният въздух от външния модул или работният шум няма да пречат на съседите.

### Електрически работи

- За захранването използвайте отделна верига, само за климатика.

### Преместване на системата

- Преместването на климатика изисква специализирани познания и умения. Моля, обърнете се към доставчика, ако е необходимо преместване на уреда.

# Наименования и функции на частите

## Вътрешен модул

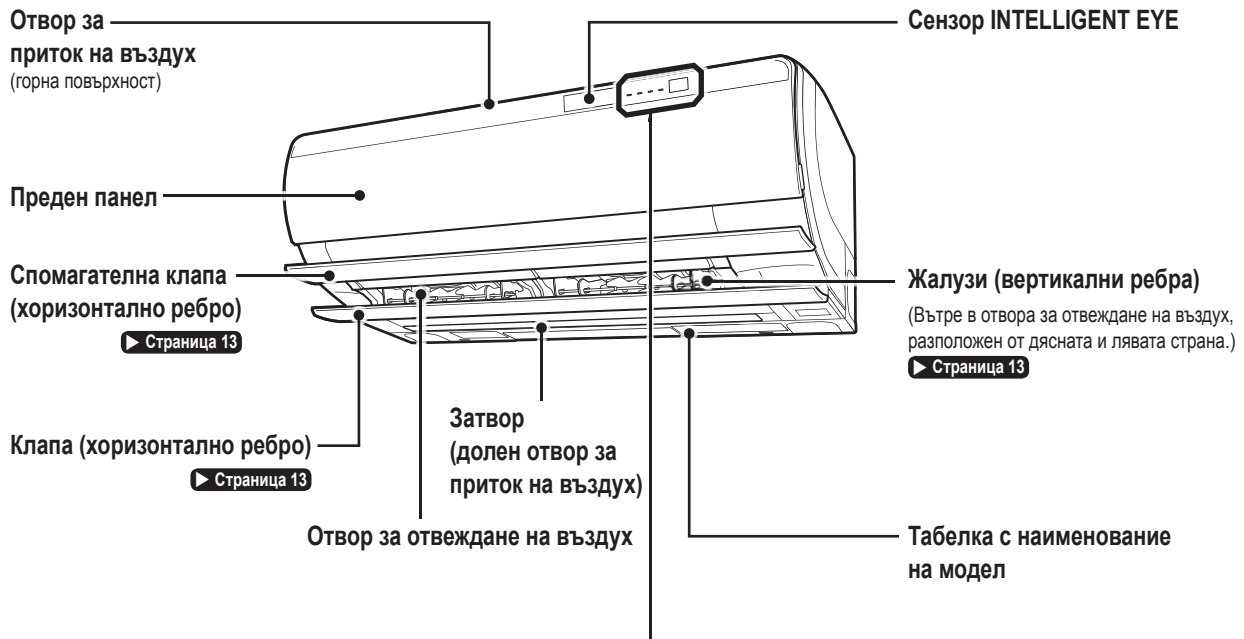

### ■ Показване

Лампа на MOLD PROOF /

Лампа на CLEANING FILTER (зелено)

Лампа на QUICK HEATING TIMER (червено)

Светлинен индикатор за РАБОТА (зелен)

Лампа на ТАЙМЕР (оранжево)

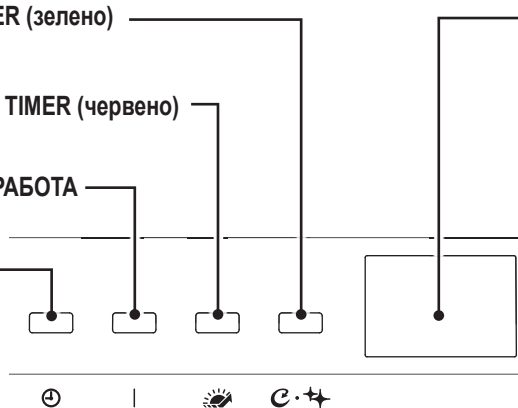

### Предавател/Приемник

- Изпраща/приема сигнали към/от дистанционното управление.
- Лампата за РАБОТА мига с издаване на звук, за да обозначи приемане на сигнал.

Случай	Тип звук
Начало на работа	бип-бип
Промяна на настройка	бип
Спиране на работа	дълъг бип

< Списък на лампите >

Лампа	Цвят	Състояние	Описание
TIMER светлинен индикатор	оранжево	Свети	ТАЙМЕРЪТ е зададен. ▶ Страница 17
		Мига	Време за почистване на стримерния модул. ▶ Страница 36
Индикатор за ДЕЙСТВИЕ	зелено	Свети	Климатикът работи.
		Мига	Проверете кода на грешка. ▶ Страница 40
Лампа на QUICK HEATING TIMER	тъмночервено	Свети	ТАЙМЕРЪТ ЗА БЪРЗО ОТОПЛЕНИЕ е зададен. ▶ Страница 21
	яркочервено		Работи подготвителна операция по отопление или ТАЙМЕР ЗА БЪРЗО ОТОПЛЕНИЕ. ▶ Страница 21
Лампа на MOLD PROOF / CLEANING FILTER	зелено	Свети	Климатикът работи с включен режим AUTO MOLD PROOF. ▶ Страница 27
		Мига	Работи се в режим MOLD PROOF или CLEANING FILTER. ▶ Страница 27, 28
			Време за почистване на прахоуловителя. ▶ Страница 37

Когато предният панел е отворен ► Страница 35

### ■ Модул на дисплей

#### Сензор INTELLIGENT EYE

Отчита движението на хора, за да потвърди, че в зоната има човек.

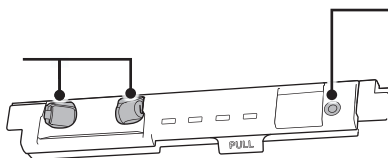

#### Превключвател ВКЛ/ИЗКЛ на вътрешния модул

- Натиснете за начало на работа в режим, настроен на "AUTO", и въздушна струя, настроена на "AUTO". Натиснете отново бутона, за да спрете работата.
- Използвайте този бутон, когато не разполагате с дистанционно управление в момента.

#### Въздушен филтър (черно)

Премахва праха, засмукан от външния въздух. ► Страница 39

#### Сензор за овлажнителна температура и влажност (вътре в модула)

Отчита температурата и влажността на овлажнявания въздух, за да контролира степента на влажност.

#### Прахоуловител

Изстъргва прахта от въздушния филтър с четка за прах и я събира. ► Страница 37

#### Въздушен филтър (бял)

(2 места вдясно и вляво) ► Страница 38

#### Стримерен модул

Предпазва от мухъл и алергени чрез разграждащата сила на стримерната струя. ► Страница 36

#### Фотокаталитичен въздухочистиращ и дезодориращ филтър (черно)

Адсорбира мухъл, алергени и миризми. ► Страница 39

#### Сензор за вътрешна температура и влажност (вътре в модула)

Следи температурата и влажността в помещението.

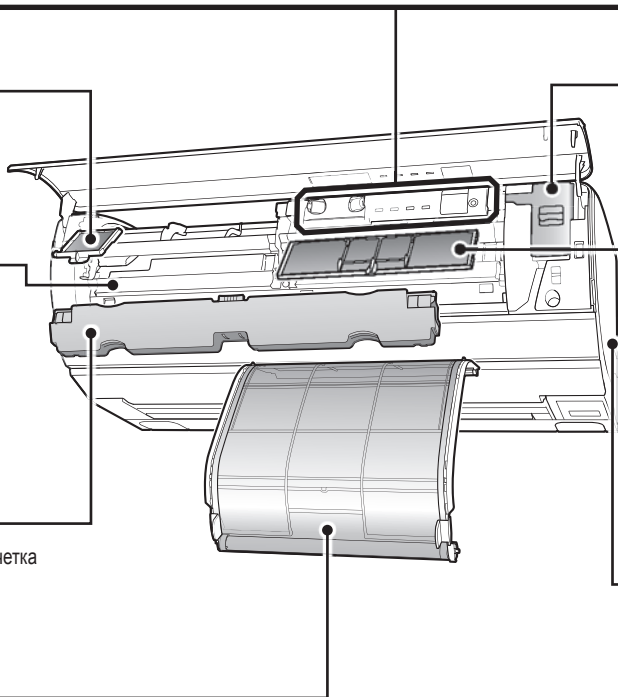

## Външен модул

#### Вход за приток на въздух в овлажнителен модул (отпред и отзад)

#### Изходящ отвор за въздух на овлажнителен модул (отпред)

#### Овлажнителен модул

#### Отвор за приток на въздух (отзад и отстрани)

#### Отвор за отвеждане на въздух

#### Дренажен отвор (задна страна на долната част)

Източва вода от външния модул по време на работа в режим HEATING или HUMID HEATING.

#### Сензор за външна температура (гръб)

Отчита външната температура.

#### Охладителни тръби, междумодулно окабеляване и овлажнителен маркуч

#### Заземяваща клемма (отвътре)

#### Дренажен маркуч

Източва водата от вътрешния модул по време на работа в режим COOLING, "SARARA" DRY или DRY COOLING.

#### Табелка с наименование на модел

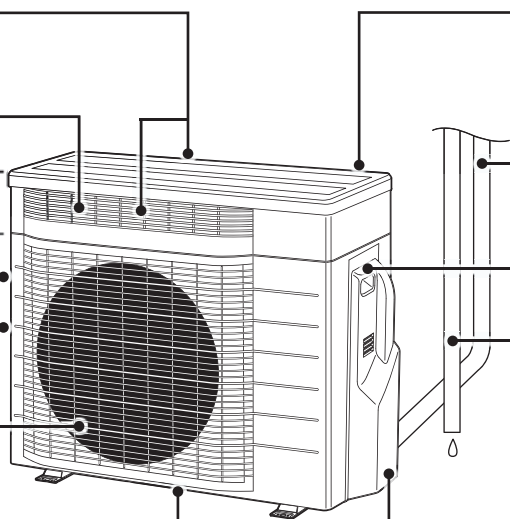

# Наименования и функции на частите

## Устройство за дистанционно управление

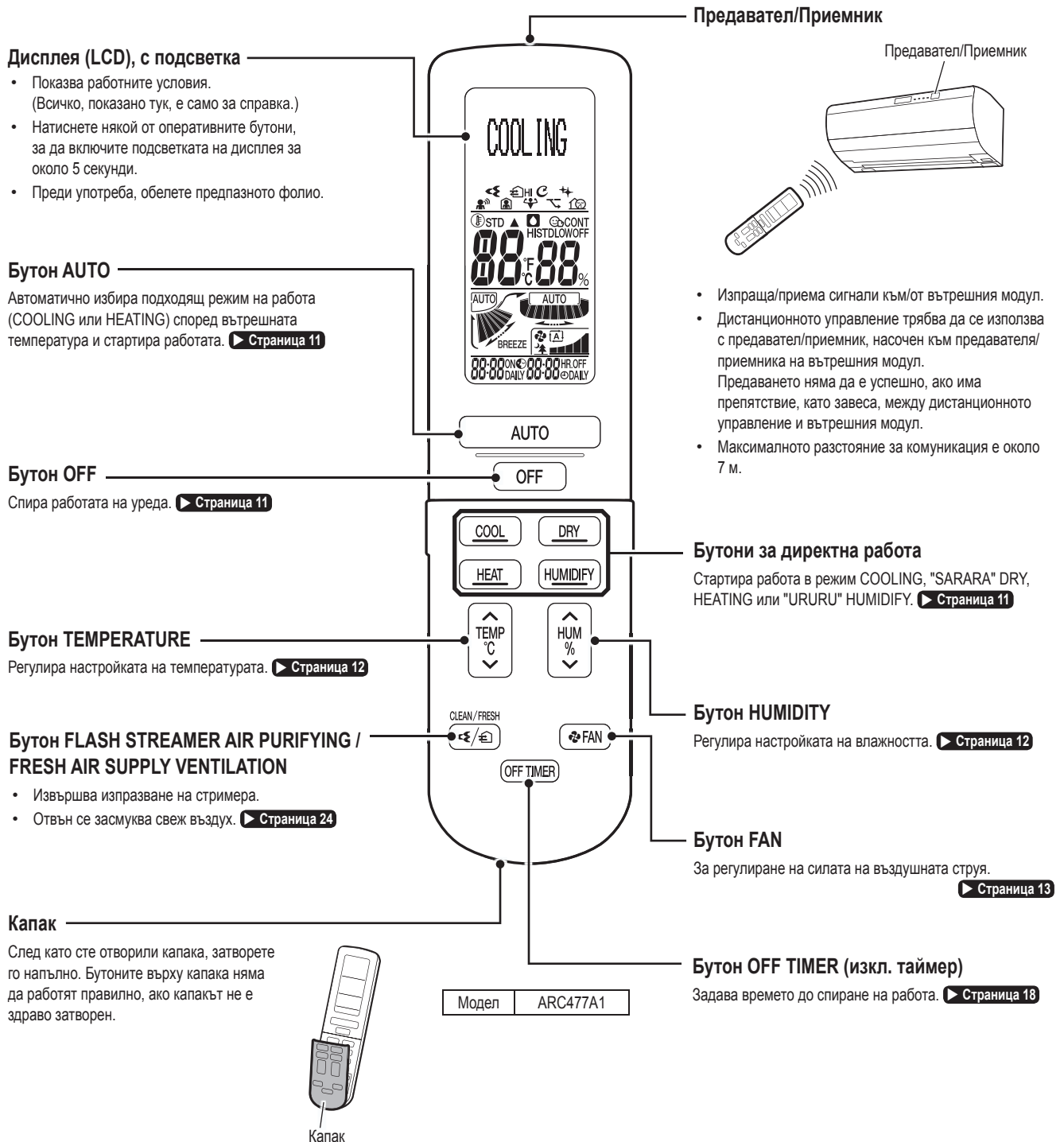

## Бележки за дистанционното управление

- Внимавайте да не изпускате дистанционното управление и да не го мокрите. (Това може да го повреди.)
- Когато дистанционното управление се замърси, избършете го с със суха мека кърпа.
- Сигналната комуникация може да се влоши, ако в помещението има флуоресцентна лампа с електронен стартер (като например, лампите от инверторен тип) или телевизионен приемник. Ако случаят е такъв, консултирайте се със сервиза.
- Чувствителността може да се влоши, ако приемникът/предавателят е изложен на пряка слънчева светлина.



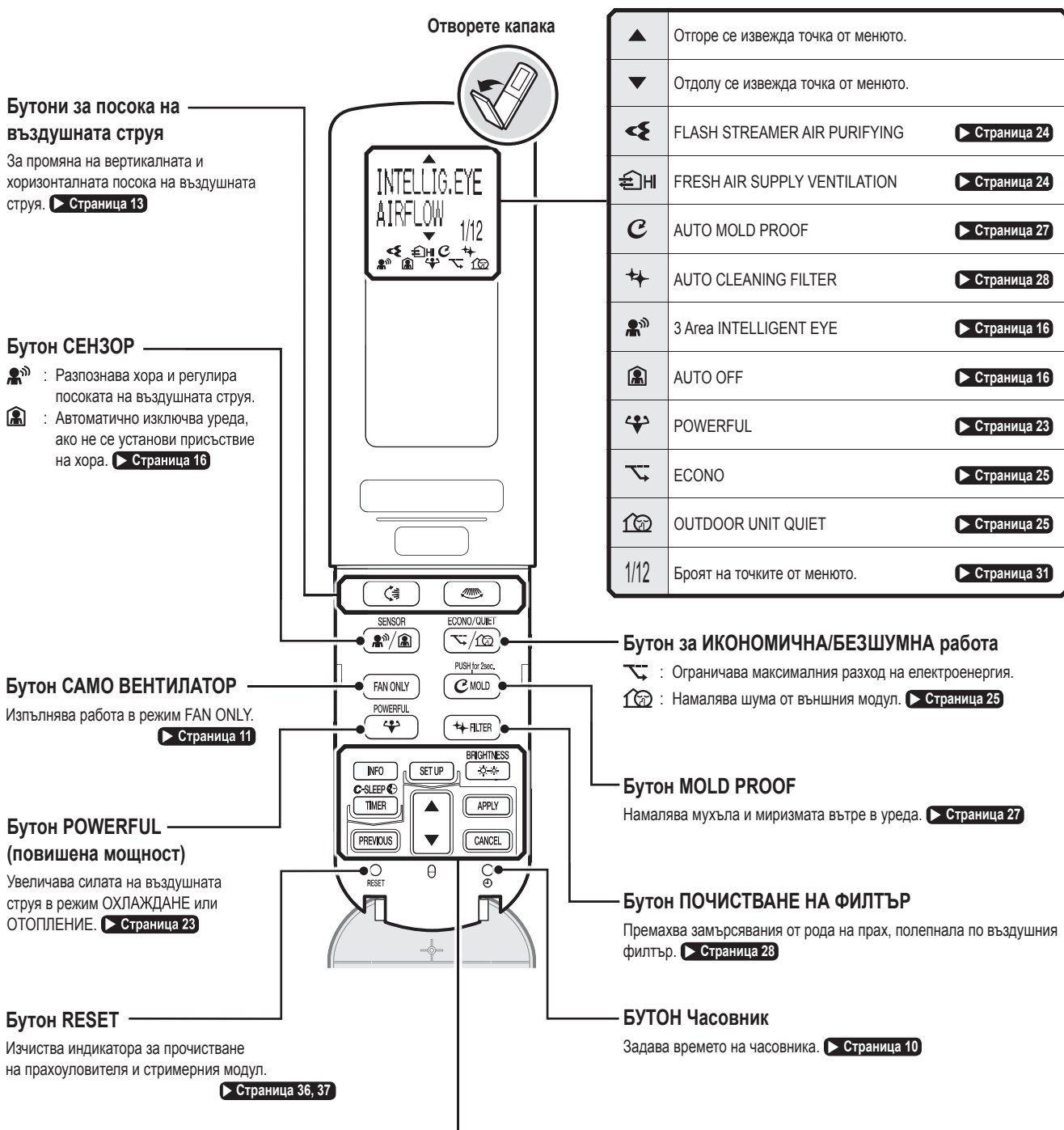

	<b>Бутон ИНФОРМАЦИЯ</b> Осигурява информация за температура и разход на енергия. ► Страница 30		<b>Бутон SET UP</b> Извежда дисплея SET UP (настройка). ► Страница 31		<b>Бутон ЯРКОСТ</b> Променя яркостта на дисплея на вътрешния модул. ► Страница 10
	<b>Бутон ТАЙМЕР</b> Настройва ТАЙМЕРИТЕ. ► Страница 17, 19, 21				<b>Бутон APPLY</b> Изпълнява операцията от дистанционното управление.
	<b>Бутон ПРЕДИШЕН</b> Връща към предишния дисплей.		<b>Бутон SELECT (избор)</b> Избира елементи.		<b>Бутон CANCEL</b> Изход от дисплея SET UP (настройка). Отменя настройките на таймера.

# Подготовка преди експлоатация

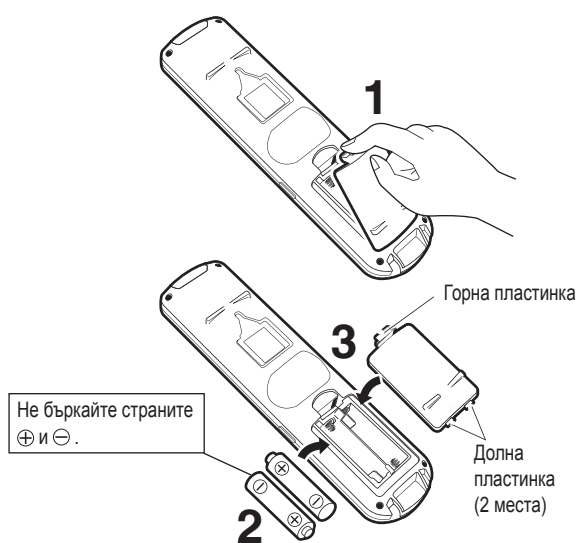

## Поставяне на батериите

1. Издърпайте надолу горната пластинка, за да отворите капака.
2. Поставете 2 сухи батерии AA.LR6 (алкални).
  - Използването на батерии, различни от AA.LR6 (алкални), може да доведе до неправилна работа.
3. Вкарайте 2-те долни пластинки на капака, за да го поставите отново на място.

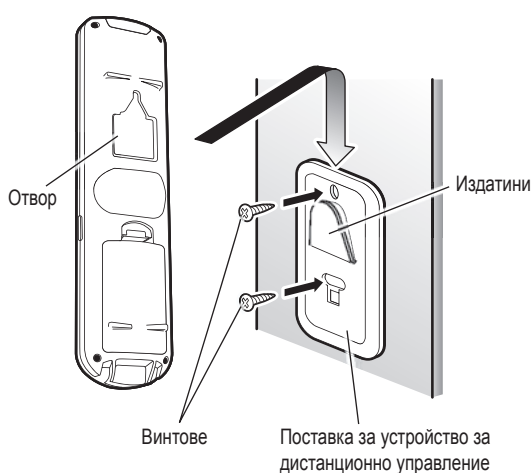

## За закрепване на поставката за дистанционното управление към стена

1. Изберете място, където сигналите ще достигат до модула.
2. Закрепете поставката към стена, колона или друго подобно място с помощта на местно закупени винтове.
3. Поставете издадената част на поставката в отвора на гърба на дистанционното управление.

## Включете прекъсвача на захранването

- След включване на захранването, клапите на вътрешния модул се отварят и затварят еднократно, за да се установят в референтната позиция.

## Бележки за батериите

- Батериите издържат приблизително 1 година. Ако дисплей на дистанционното управление започва да избледнява и приемането се влоши в рамките на 1 година, сменете едновременно и двете батерии с нови алкални AA.LR6 батерии.
- Батериите, които се доставят с дистанционното управление, са за първоначална работа. Те може да се изтощат за по-малко от 1 година.
- При задаване на ТАЙМЕРИТЕ, настройките се изтриват след смяна на батериите. Настройте ТАЙМЕРИТЕ отново.
- Ако системата няма да се използва продължително време, извадете батериите.

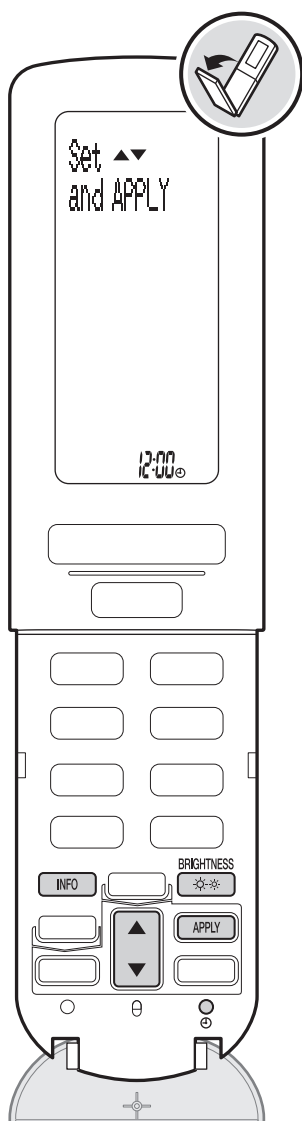

## Настройка на часовника

1. Натиснете .

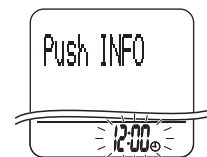

2. Натиснете  за задаване на текущия час.

- При всяко натискане на , времето се променя с 1 минута.  
Ако натиснете и задържите бутона, времето се променя с 10 минути.

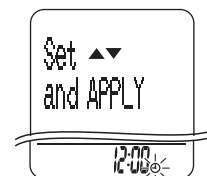

3. Натиснете .

- След като се появи "  CLOCK Set ", отново се показва нормалният екран.

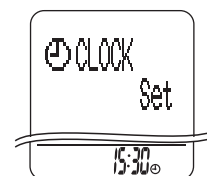

### < За настройка на часовника след смяна на батериите >

След настройка на часовника, зададеното време се запаметява във вътрешния модул. След смяна на батериите, насочете дистанционното към вътрешния модул и натиснете . (Времето ще се зададе автоматично.) Ако "12:00" продължава да мига, следвайте стъпки от 1 до 3 по-горе.

### За задаване на позицията, където е монтиран вътрешният модул

▀ **Задайте "INSTALLED POSITION" от настройките на менюто.**

- За правилно регулиране на въздушната струя, задайте "INSTALLED POSITION". ▶ Страница 31, 33

### За задаване на яркостта на дисплея на вътрешния модул

▀ Натиснете .



### Бележка по настройката на часовника

- Ако вътрешният часовник на вътрешния модул не е сверен точно, ON/OFF TIMER, COMFORT SLEEP TIMER и QUICK HEATING TIMER няма да работят прецизно.

## За задаване на режими на работа

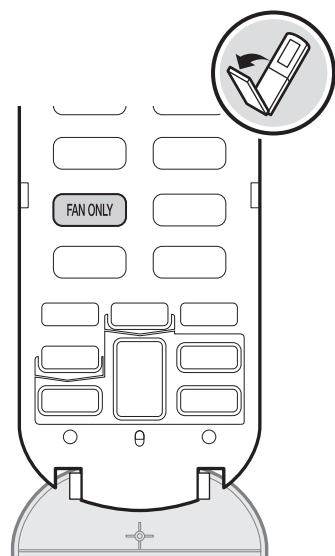
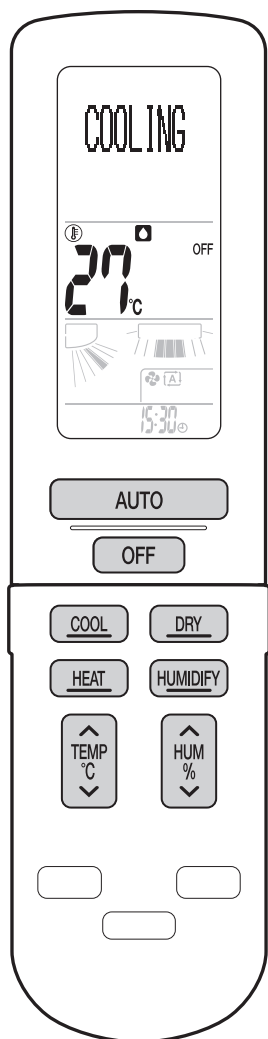

Светлинен индикатор за РАБОТА (зелен)

### Работа в режим AUTO

За работа в подходящ режим (COOLING или HEATING) според зададената температура и вътрешната температура.

Натиснете **AUTO**.

AUTO

### Режим на ОХЛАЖДАНЕ

За снижаване на температурата.

Натиснете **COOL**.

COOLING

### Работа в режим "SARARA" DRY

За снижаване на влажността.

Натиснете **DRY**.

DRY

### работа в режим DRY COOLING

За снижаване на температурата и влажността.

Натиснете **TEMP** по време на работа в режим COOLING.

- Натиснете **TEMP** по време на работа в режим "SARARA" DRY, за да превключите работата в режим DRY COOLING.

DRY  
COOLING

### Работа в режим HEATING

За повишаване на температурата.

Натиснете **HEAT**.

HEATING

### Работа в режим "URURU" HUMIDIFY

За повишаване на влажността.

Натиснете **HUMIDIFY**, докато вътрешният уред не работи.

HUMIDIFY

### Работа в режим HUMID HEATING

За повишаване на температурата и влажността.

Натиснете **HUMIDIFY** по време на работа в режим HEATING.

- Натиснете отново бутона, за да се върнете в режим HEATING.
- Натиснете **HUM** по време на работа в режим HEATING или **TEMP** по време на "URURU" HUMIDIFY, за да превключите работата в режим HUMID HEATING.

HUMID  
HEATING

### Работа в режим FAN ONLY

За духане на въздух.

Натиснете **FAN ONLY**.

FAN ONLY

### < За спиране на работа >

Натиснете **OFF**.

## За настройка на температурата

 Натиснете  .

## За настройка на влажността

 Натиснете  .

### Бележки по настройките на влажността

Настройка	Описание
 : MOISTURISING	Поддържа влажността висока и не духа въздух директно върху тялото, за да осигури комфорт за кожата. Режимът се препоръчва, ако се притеснявате от сухотата на вашата кожа. Силата на въздушната струя не може да се променя.
CONT : CONTINUOUS	Постоянно овлажняване или отнемане на влагата.
HI : HIGH	Висока мощност на овлажняване или отнемане на влагата.
STD : STANDARD	Умерена мощност на овлажняване или отнемане на влагата.
LOW : LOW	Ниска мощност на овлажняване или отнемане на влагата.
OFF : ИЗКЛ	Не се извършва контрол на влажността.

### Бележки по настройките на температурата и влажността във всеки режим на работа

Режим	Температура	Влажност
AUTO	18-30°C	Настройката на влажността не е достъпна.
COOLING	18-32°C	*3
DRY COOLING		MOISTURISING, CONTINUOUS, LOW, STANDARD, HIGH или OFF *4
"SARARA" DRY	*1	CONTINUOUS, LOW, STANDARD или HIGH
HEATING	10-30°C	*5
HUMID HEATING		OFF *6, LOW, STANDARD, HIGH, CONTINUOUS или MOISTURISING
"URURU" HUMIDIFY		LOW, STANDARD, HIGH или CONTINUOUS

\*1 Когато температурата се промени, започва работата в режим DRY COOLING.

\*2 Когато температурата се промени, започва работата в режим HUMID HEATING.

\*3 Когато температурата се понижи, започва работата в режим DRY COOLING.

\*4 Когато се избере "OFF", започва работата в режим COOLING.

\*5 Когато влажността се повиши, започва работата в режим HUMID HEATING.

\*6 Когато се избере "OFF", започва работата в режим HEATING.

### Бележки по работата в режим "SARARA" DRY

- Този режим смесва изсушен студен въздух със стаен въздух, за да регулира изходящата температура на въздуха и да отнеме влагата.
- Когато вътрешната температура се повиши, автоматично започва работата в режим DRY COOLING.
- Когато външната температура е по-ниска от вътрешната, отнемането на влагата е по-малко ефективно.
- Когато външната температура е по-ниска от 18°C, влагата в помещението се отнема чрез редуване на режимите COOLING и HEATING. В допълнение, вентилацията се контролира правилно и влажността в помещението се понижава чрез вкарване на външен въздух в помещението. (Отнемане на влажността със засмукван въздух)

### Бележки по работата в режим DRY COOLING

- За да се понижи влажността, силата на въздушната струя по време на работа в режим DRY COOLING става по-ниска, отколкото в режим COOLING.
- Когато влажността не се понижава, работата на режим "SARARA" DRY се стартира автоматично.

### Бележка по работа в режим "URURU" HUMIDIFY

- Овлажняващият модул събира влага от външния модул за овлажняване на помещението.

### Бележка по работа в режим HUMID HEATING

- Когато вътрешната температура се повиши от работата на режим HEATING, вътрешната влажност може да спадне временно.

# За регулиране на въздушната струя

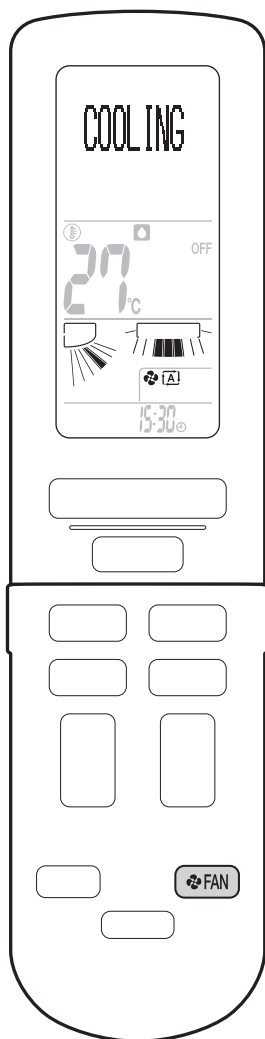

## За регулиране на силата на въздушната струя

### Натиснете .

- При всяко натискане на бутон, индикаторът за силата на въздушната струя се променя. (Някои индикатори може да не се появят, в зависимост от режима на работа. ► Страница 14 )



- Когато силата на въздушната струя е настроена на "  ", ще започне безшумна работа на вътрешния модул и шумът от вътрешния модул ще стане по-тих.
- Ако температурата не достигне желаната точка, променете настройката на въздушната струя.

## За регулиране на посоката на въздушната струя

### < За промяна на посоката на вертикалната въздушна струя >

### Натиснете .

- При всяко натискане на бутон, индикаторът за посока на въздушната струя се променя. (Някои индикатори може да не се появят, в зависимост от режима на работа. ► Страница 14 )
- Клапите се движат вертикално.

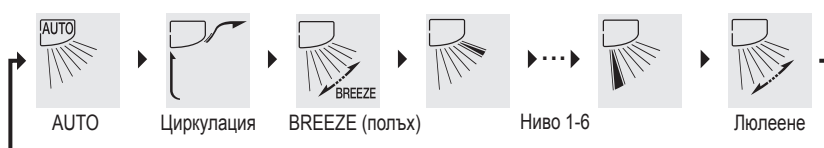

### < За промяна на посоката на хоризонталната въздушна струя >

### Натиснете .

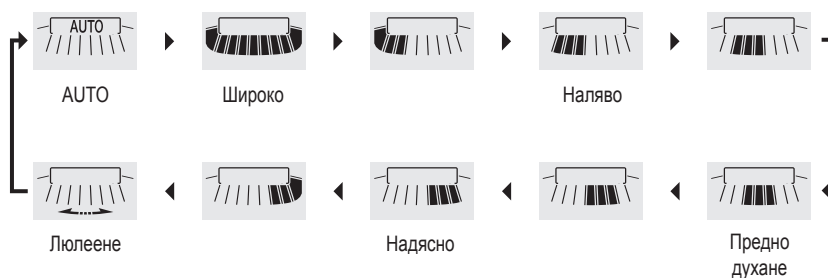

- При всяко натискане на бутон, индикаторът за посока на въздушната струя се променя. (Някои индикатори може да не се появят, в зависимост от настройката на "INSTALLED POSITION". ► Страница 33 )
- Жалюзите се движат хоризонтално.



### < За комбиниране на вертикалната и хоризонталната посока на въздушната струя (3-D airflow) >

### Задайте посоката на вертикалната и хоризонталната посока на въздушната струя на "Люлеене".



- Клапите и жалюзите се движат редуващо се.
- За отмяна на 3-D въздушна струя, натиснете  или  .

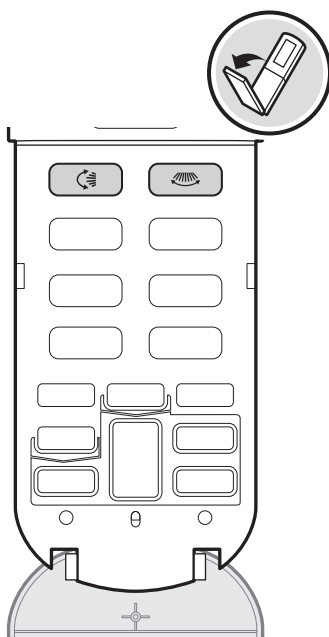

### Бележки по силата на въздушната струя

- Когато настройката за силата на въздушната струя е "AUTO", стартирането на режим COOLING, "SARARA" DRY или DRY COOLING (включително режима, избран с "AUTO") задейства дезодориращата функция, която намалява миризмата от вътрешния модул и уредът не започва да духа моментално. Изчакайте около 40 секунди. (SMELL PROOF)
- Когато силата на въздушната струя намалее, жалюзите и клапите ще спрат. Когато вертикалната посока на въздушната струя е зададена на "Люлеене", клапите спират в посока нагоре.
- При по-слаба струя, ефектът от охлаждането (отоплението) също е по-малък.

### < Настройки на силата на въздушната струя във всеки режим на работа >

Режим	Нулиране на силата на въздушната струя
"SARARA" DRY / DRY COOLING	AUTO
AUTO / COOLING / HEATING / "URURU" HUMIDIFY / HUMID HEATING* / FAN ONLY	AUTO, Безшумен вътрешен модул, Сила на въздушната струя 1-5

\* Когато влажността е зададена на "MOISTURISING", силата на въздушната струя става "AUTO".

### Бележки по вертикалната посока на въздушната струя

"AUTO", "Циркулация" и "BREEZE" могат да се задават според режима на работа.

#### ■ Циркулационна въздушна струя



Тази настройка духа въздух надалече, използвайки таванното пространство. Нещо повече, въздухът може да циркулира в цялото помещение, като поема въздух от затвора (долен отвор за приток на въздух), за да елиминира температурната вариация.

#### ■ Въздушна струя BREEZE



Тази настройка автоматично регулира силата на въздушната струя и вертикалната посока на въздушната струя, за да създаде струя, подобна на полъх. Това е комфортна въздушна струя, дори и когато духа върху тялото ви.

### < Настройки на "AUTO", "Циркулация" и "BREEZE" въздушна струя във всеки режим на работа >

Режим	Настройка на посока на въздушната струя		
	AUTO	Циркулация	BREEZE (полъх)
AUTO	✓	-	-
COOLING / "SARARA" DRY / DRY COOLING	✓	✓	✓
HEATING / "URURU" HUMIDIFY / HUMID HEATING	✓	-	-
FAN ONLY	-	✓	✓

### < Настройки на "AUTO" въздушна струя във всеки режим на работа >

Режим	Настройка на посока на въздушната струя	
COOLING / DRY COOLING	Циркулация ► BREEZE	
HEATING / HUMID HEATING	Духането надолу и циркулацията се повтарят.	
"SARARA" DRY	Когато вътрешната температура е малко по-ниска	Циркулационна въздушна струя
	Когато вътрешната температура е малко по-висока	Въздушна струя BREEZE
"URURU" HUMIDIFY	Циркулация	

### < Диапазон на движение на клапите >

Диапазонът на движение на клапите варира според режима на работа.

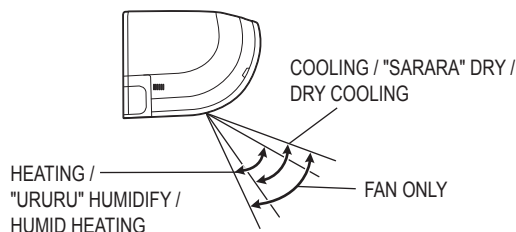

### ⚠ ВНИМАНИЕ

- Винаги използвайте дистанционно управление за регулиране на ъгъла на клапите и жалюзите. Ако опитвате да преместите клапите и жалюзите принудително с ръка по време на движение, механизмът може да се счупи.
- Винаги използвайте дистанционно управление за регулиране на ъгъла на жалюзите. В отвора за приток на въздух има вентилатор, въртящ се с голяма скорост.

# За регулиране на въздушната струя

## Бележка по 3-D въздушна струя

- Триизмерната въздушна струя циркулира студения въздух, който се стреми да се събере на пода на стаята, и топлия въздух, който се стреми да се събере под тавана, из цялата стая, като не допуска образуването на зони със студен и с топъл въздух.

## Бележка по хоризонталната посока на въздушната струя

- Когато хоризонталната посока на въздушната струя е зададена на "AUTO", сензорът INTELLIGENT EYE се активира. Сензорът INTELLIGENT EYE разпознава човек в зоните вляво, отпред и вдясно, като насочва въздушната струя встрани от този човек.

### < Сензор INTELLIGENT EYE >

Сензорът INTELLIGENT EYE разпознава движенията на човек (генериращ топлина обект), за да потвърди къде са хората.

Пример (за Comfort) ► Страница 16



- Максималното разстояние, на което могат да бъдат разпознавани хора, е около 9 метра пред вътрешния модул.
- Движението на дребни животни, вкл. котки и кучета или температурна промяна поради генериращ топлина обект, като друг отоплителен уред, може да бъде неправилно изтълкувано като наличие на човек. Освен това, зоните, изложени на пряка слънчева светлина, може да бъдат неправилно изтълкувани като наличие на човек.
- Ако в едно и също помещение бъдат разпознати няколко души, посоката на въздушната струя се променя според позицията на последно разпознатия човек.
- Зоната точно под или вдясно от вътрешния модул не може да се разпознава.
- Обхватът на приложение е следният.

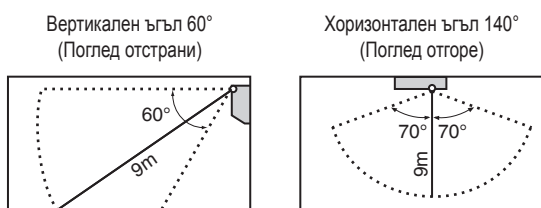



# За експлоатация с използване на сензора

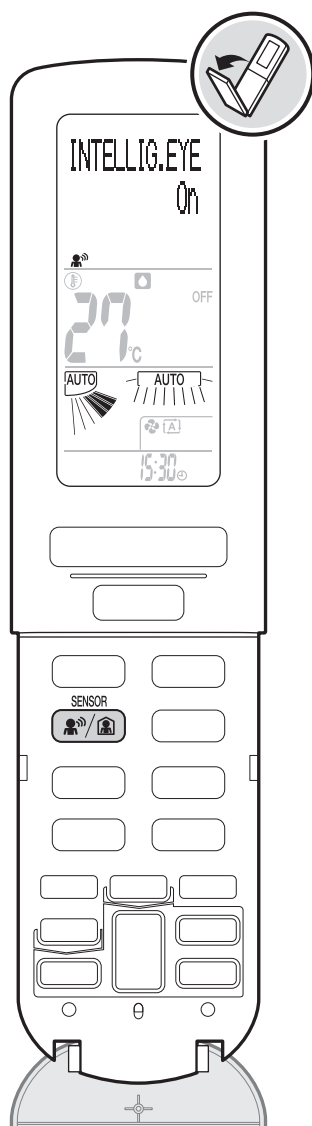

## Работа на 3 Area INTELLIGENT EYE

Дуването встрани от човека или не се настройва според предпочитанията ви. Сензорът INTELLIGENT EYE разпознава движенията на хората и автоматично променя посоката на въздушната струя.

## Работа в режим AUTO

Когато сензорът INTELLIGENT EYE прецени, че в стаята няма никой, той променя настроената температура с +2°C в режим ОХЛАЖДАНЕ / -2°C в режим ОТОПЛЕНИЕ. Когато изтече настроеното време без промяна в състоянието, климатикът автоматично спира работа.

< За използване на операцията >

### Натиснете и изберете настройката според предпочитанията си.

- При всяко натискане на бутон, настройката се променя.

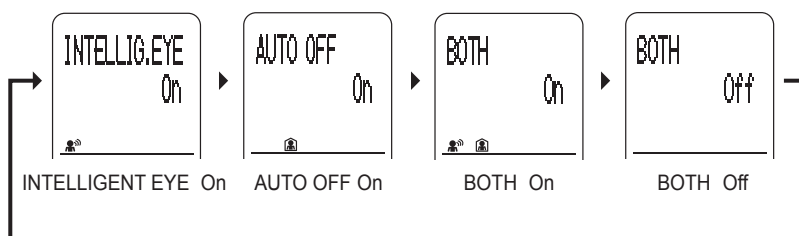

- " ", " ", или " " се извежда на LCD.

### Настройки на 3 Area INTELLIGENT EYE

Focus	Дува въздух върху човека.
Comfort *	Не дува въздух върху човека.

\* Стандартна настройка

Можете да промените настройката от точката "INTELLIG.EYE AIRFLOW" в менюто за настройки.

Страница 31, 32

### Настройки на AUTO OFF

1 HR *	Спира работата 1 час, след като сензорът прецени, че в стаята няма никой.
3 HR	Спира работата 3 часа, след като сензорът прецени, че в стаята няма никой.

\* Стандартна настройка

Можете да промените настройката от точката "AUTO OFF time" в менюто за настройки. Страница 31, 32

< За отмяна на работата >

### Натиснете и изберете "BOTH Off".

- " ", " " или " " изчезва от LCD.

### Бележка по работата на 3 Area INTELLIGENT EYE

- Работата в режим POWERFUL се отменя при избор на 3 Area INTELLIGENT EYE.

### Бележка по работата в режим 3 Area INTELLIGENT EYE и AUTO OFF

- Ако не се установи присъствие на хора в помещението в течение на 20 минути, климатикът променя настроената температура с +2°C в режим ОХЛАЖДАНЕ / -2°C в режим ОТОПЛЕНИЕ. Когато стайната температура надвиши 30°C, операцията променя температурата с +1°C в режим ОХЛАЖДАНЕ спрямо настроената температура.

# За използване на таймера

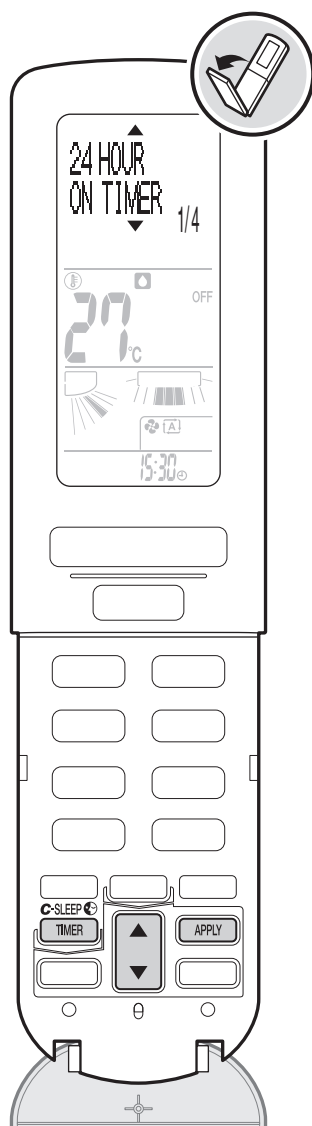

Лампа на ТАЙМЕР (оранжево)

## Работа в режим ON/OFF TIMER

Тази функция контролира времето за стартиране и спиране на операцията. Когато настройвате таймера, можете да изберете честота на работа еднократно или ежедневно.

< За използване на операцията >

1. Натиснете **C-SLEEP TIMER**.

2. Натиснете **↑/↓** за избор на елемента и натиснете **APPLY**.

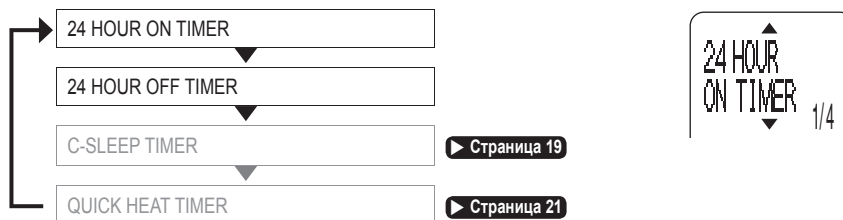

3. Натиснете **↑/↓** за избор на елемента и натиснете **APPLY**.

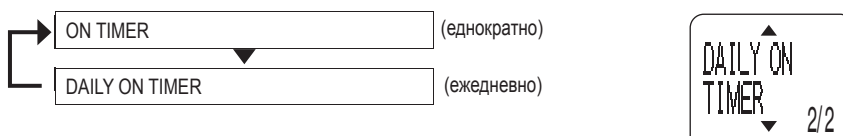

4. Натиснете **↑/↓** за настройка на време за старт/стоп и натиснете **APPLY**.

- Извежда се последно настроеното време (от второто време).
- При всяко натискане на **↑/↓**, времето се променя с 10 минути. Ако натиснете и задържите бутона, времето се променя постоянно.
- След настройка, зададеното време и "ON" или "OFF" се извеждат на LCD. При избор на ежедневна настройка, на дисплея се извежда и "DAILY".
- Индикаторът за ТАЙМЕР (оранжево) светва.



ВКЛ. ТАЙМЕР



ИЗКЛ. ТАЙМЕР

< За промяна или отмяна на настройката >

1. Следвайте стъпки 1 и 2 по-горе, след което изберете ТАЙМЕРА, който искате да промените.

2. Натиснете **↑/↓** за избор на елемента и натиснете **APPLY**.



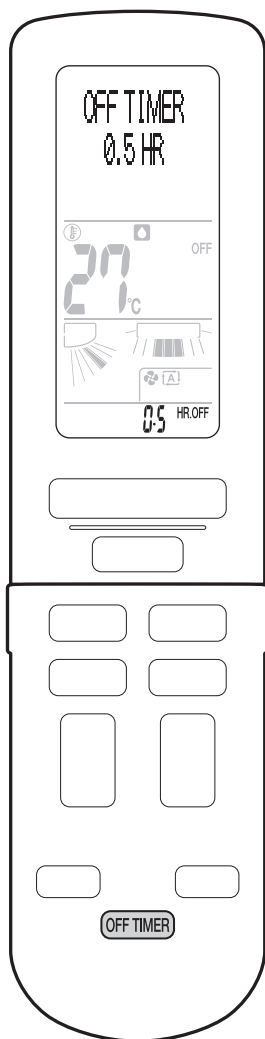

## Работа в режим COUNTDOWN OFF TIMER

Можете да настроите таймера за оставащото време до насроченото спиране. Таймерът трябва да се настройва всеки път.

### < За използване на операцията >

#### Натиснете **OFF TIMER**.

- Времето може да се задава на стъпки от по 30 минути при всяко натискане на бутона (от 30 минути до 9 часа и 30 минути).

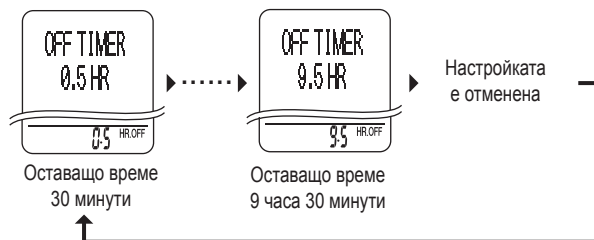

- "OFF" и оставащото време до насроченото спиране се извеждат на LCD.
- Индикаторът за ТАЙМЕР (оранжев) светва.

### < За отмяна на настройката >

#### Натискайте **OFF TIMER**, докато настройката се отмени.

- Индикаторът за ТАЙМЕР изгасва.

### < За комбиниране на работа в режим ON и OFF / COUNTDOWN OFF TIMER >

Можете да комбинирате режимите ON и OFF / COUNTDOWN OFF TIMERS.

#### Пример

Текущо време: 23:00 (климатикът работи).

- OFF TIMER е настроен на 0:00 (или COUNTDOWN OFF TIMER е настроен да изключи модула след 1 час).
- ON TIMER е настроен на 7:00.

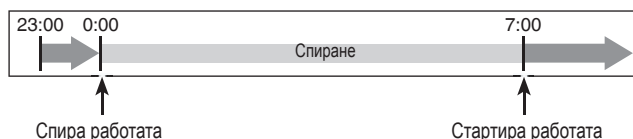

Лампа на ТАЙМЕР (оранжево)

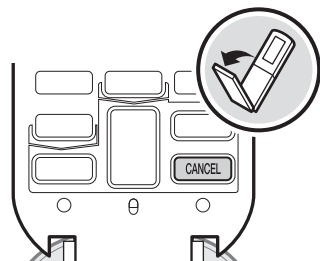

### < За отмяна на всички настройки TIMER >

#### Натиснете **CANCEL**.

- Индикаторът за ТАЙМЕР изгасва.
- Ако екранът с менюто е отворен, натиснете два пъти **CANCEL**.

### Бележка по работа в режим TIMER

- Ако COUNTDOWN OFF TIMER и OFF TIMER (еднократно) се задават едновременно, приоритет се дава на по-късно настроения таймер.
- Ако не използвате климатика продължително време, отменете дневния таймер.
- Ако промените честотата на таймерната операция, отменете текущите настройки на таймера, след което отново го настройте.
- Когато индикаторът за TIMER мига, почистете стримерния модул. ► **Страница 36**
- В следните случаи, настройте таймера отново. (Таймерът се нулира.)
  - Спиране на захраването.
  - Прекъсвачът на веригата е активиран.
  - Батериите на дистанционното управление са били сменени.

# За осигуряване на комфортен сън

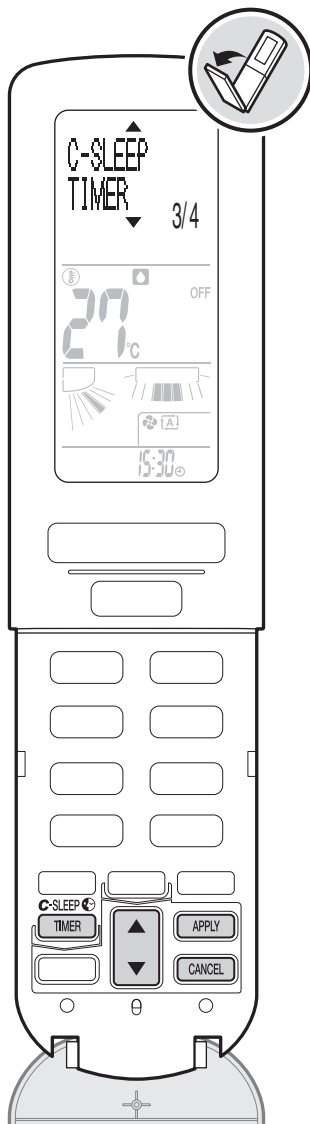

## Работа в режим COMFORT SLEEP TIMER

Работата в режим COMFORT SLEEP TIMER поддържа температурата и влажността на помещението на подходящи нива за комфортен сън и освежаващо утро.

< За използване на операцията >

1. Натиснете по време на работа в режим COOLING или HEATING.

2. Натиснете за избор на елемента и натиснете .

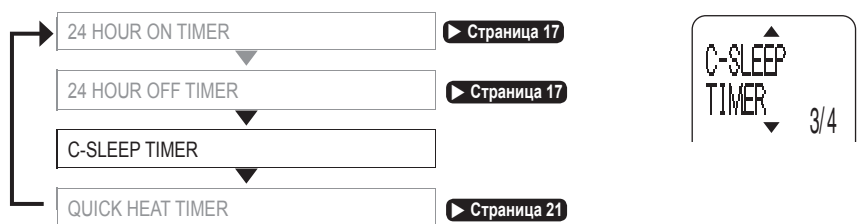

3. Натиснете за настройка на време за събуждане и натиснете .

- Извежда се последно настроеното време (от второто време).
- При всяко натискане на , времето се променя с 10 минути. Ако натиснете и задържите бутона, времето се променя постоянно.
- Когато се настрои този таймер, времето за събуждане и " " се извеждат на дисплея.

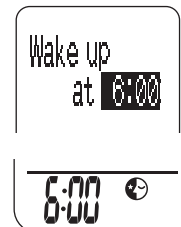

< За промяна или отмяна на настройката >

1. Следвайте стъпки 1 и 2 по-горе, след което изберете ТАЙМЕРА, който искате да промените.

2. Натиснете за избор на елемента и натиснете .



- Настройките могат да се отменят с .
- Ако екранът с менюто е отворен, натиснете два пъти .

### Бележки по работа в режим COMFORT SLEEP TIMER

- Когато се зададе COMFORT SLEEP TIMER, горната граница на зададената температура за HUMID HEATING е 22°C.
- След приключване на работата в режим COMFORT SLEEP TIMER, ще продължи работата в режима, показан на дистанционното управление.
- Ако настроите COMFORT SLEEP TIMER, докато е зададен ON TIMER, тогава ON TIMER ще се отмени.

### < Температурен контрол в режим COMFORT SLEEP TIMER >

- След начало на работата в режим COMFORT SLEEP TIMER, температурата ще се понижи с 2°C през следващите 3 часа, след което ще се повиши с 1°C един час преди събуждане. (V-образен температурен контрол)

Пример (за 6 часа сън)



### < Контрол на влажността в режим COMFORT SLEEP TIMER >

- В режимите DRY COOLING и HUMID HEATING, влажността се контролира въз основа на стандартната влажност. Стандартната влажност е влажността, определена от режима на работа и зададената температура. ("STD" се извежда на LCD.)
- Когато предварително настроената влажност е "MOISTURISING", влажността постоянно се контролира на по-високо ниво. ("☺" се извежда на LCD.)
- В режимите COOLING и HEATING, влажността не се контролира.

Пример (за 6 часа сън)

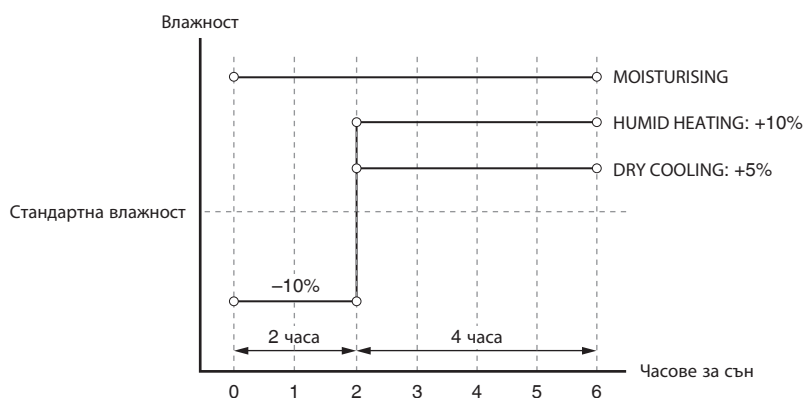

# За гарантиране на висок отоплителен капацитет при събуждане

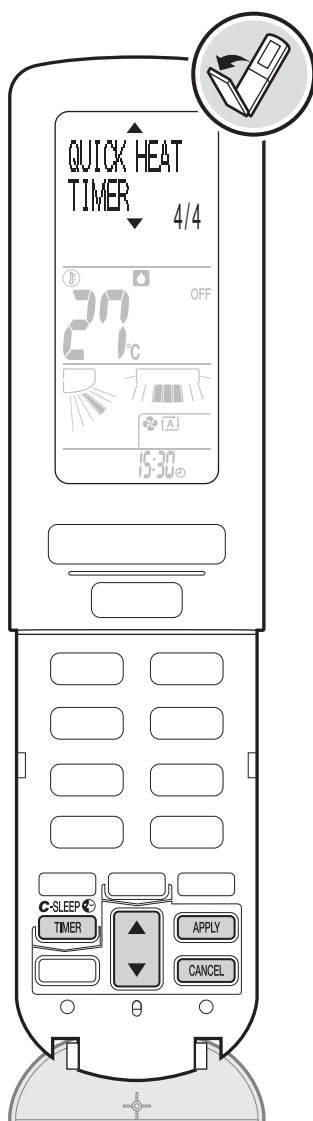

## Работа в режим QUICK HEATING TIMER

Този режим държи бързо топъл въздух, когато започне работа в режим HEATING на сутринта и създава топла зона около вътрешния модул.

### Как се задава QUICK HEATING TIMER

1. Натиснете **C-SLEEP TIMER**.

2. Натиснете **▲/▼** за избор на елемента и натиснете **APPLY**.



3. Натиснете **▲/▼** за настройка на времето за QUICK HEATING и натиснете **APPLY**.

- При всяко натискане на **▲/▼**, времето се променя с 10 минути. Ако натиснете и задържите бутона, времето се променя постоянно.
- ТАЙМЕРЪТ ЗА БЪРЗО ОТОПЛЕНИЕ е зададен.
- Индикаторът на QUICK HEATING TIMER (тъмночервен) светва.



4. Натиснете **OFF** за спиране на режима.

Когато режимът спре, автоматично стартира режим на размразяване. (нощно размразяване)

### Какво става на сутринта?

Климатикът стартира затоплянето около 30 минути преди настроеното време за QUICK HEATING. (подготовка за режим на отопление)  
Индикаторът за QUICK HEATING TIMER (тъмночервен) става по-ярък в продължение на около 30 минути преди и след настроеното време за QUICK HEATING.

5. Уверете се, че индикаторът на QUICK HEATING TIMER

(яркочервен) свети, след което натиснете **HEAT**.



- Работата на QUICK HEATING TIMER се извършва за около 30 минути.
- Индикаторът за РАБОТА (зелен) светва.
- Ако **HEAT** не се натисне, подготвителното отопление спира след около 30 минути работа на QUICK HEATING.





Около 30 минути по-късно, климатикът стартира нормална работа в режим на ОТОПЛЕНИЕ.

< За промяна или отмяна на настройката >

1. Следвайте стъпки 1 и 2 на страница 21, след което изберете таймера, който искате да промените.

2. Натиснете  за избор на елемента и натиснете  .



- Настройките могат да се отменят с  .
- Ако отмените работата в режим QUICK HEATING TIMER по средата на времетраенето, режимът отново ще се върне към нормално ОТОПЛЕНИЕ. Натискането на  също връща към нормалното ОТОПЛЕНИЕ.

< За спиране на работа >



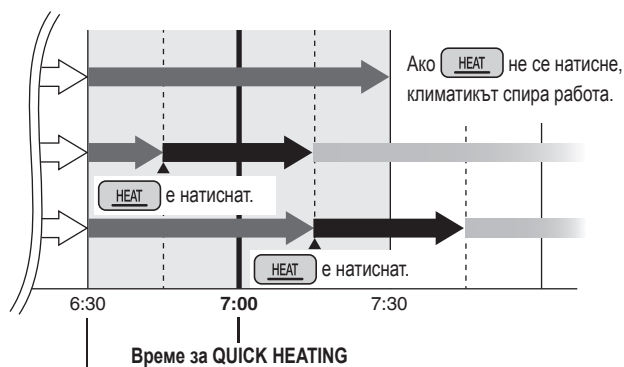

Натиснете  .

### Пример

Времето за QUICK HEATING е настроено за 7:00.



Стартира работата на подготвителното отопление.

	ТАЙМЕРЪТ ЗА БЪРЗО ОТОПЛЕНИЕ е зададен. (Индикаторът на QUICK HEATING TIMER (тъмночервен) светва.)
	Подготвителното отопление работи. (Индикаторът на QUICK HEATING TIMER (яркочервен) светва.)
	Работи режим QUICK HEATING TIMER. (Индикаторът на QUICK HEATING TIMER (яркочервен) и индикаторът OPERATION (зелен) светят.)
	Нормалното отопление работи. (Индикаторът за РАБОТА (зелен) светва.)

### Бележки по топлата зона

- Като духа по-топъл въздух от нормалната настройка с по-ниска сила на въздушната струя, климатикът създава топла зона около уреда.
- Тази функция е ефикасна в рамките на около 1,5 метра от стената, където е монтиран вътрешният модул.

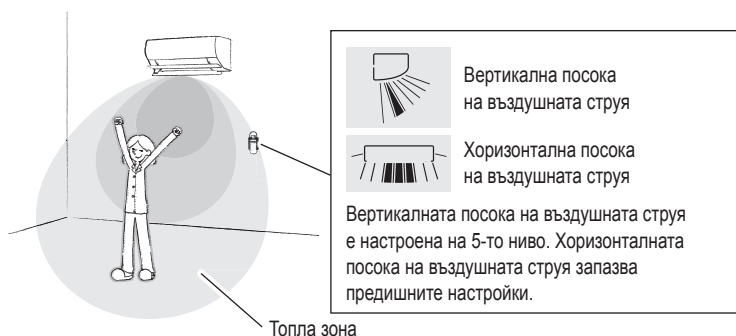

### Бележки по работата в режим QUICK HEATING TIMER

- За бързо духане на топъл въздух, около 30 минути преди и след зададеното време за QUICK HEATING се извършва подготвително отопление. В тази стъпка се консумира електроенергия.
- По време на подготвителното отопление, клапите се отварят и вентилаторът започва да се върти. Може да духа и топъл въздух.
- Ако излизате навън и не използвате климатика продължително време, отменете QUICK HEATING TIMER.
- Топъл въздух може да духа на по-късен етап, след като индикаторът на QUICK HEATING TIMER стане червен или когато работи защитата.
- Когато вътрешната температура е 20°C или повече, или когато външната температура е 16°C или повече, подготвителното отопление не стартира.
- Работата в режим "URURU" HUMIDIFY не се извършва, когато се работи в режим на QUICK HEATING TIMER.

# За увеличаване на силата на охлаждане или отопление

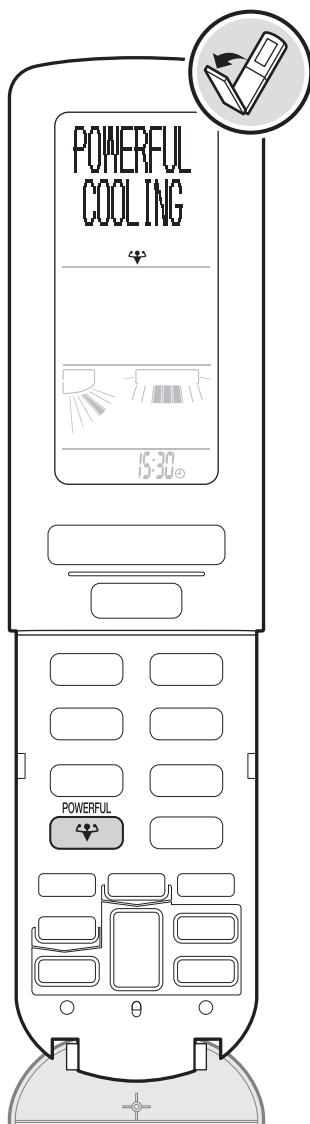

## Режим POWERFUL

Режим POWERFUL бързо максимизира ефекта от охлаждането/отоплението. Можете да постигнете максимален капацитет.

### < За използване на операцията >

#### Натиснете по време на работа в режим COOLING или HEATING.

- Когато е избран режим POWERFUL, работният режим може да се променя както следва.



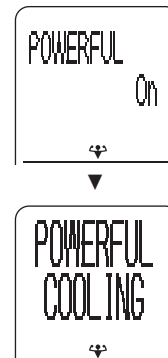

COOLING / DRY COOLING	▶	POWERFUL COOLING (настроена температура 18°C)
HEATING / HUMID HEATING	▶	POWERFUL HEATING (настроена температура 30°C)

- "  " се извежда на LCD.
- Работата в режим ПОВИШЕНА МОЩНОСТ спира след 20 минути. След това, системата автоматично започва да работи отново с настройките, използвани преди режима на ПОВИШЕНА МОЩНОСТ.
- Температурата и силата на въздушната струя не могат да се променят.



### < За отмяна на работата >

#### Натиснете отново.

- "  " изчезва от LCD.
- Режимът на работа се връща към предишната настройка.
- Режимът POWERFUL се отменя, когато се натисне  , бутоните за директен избор,  или  .

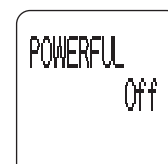

## Бележки по работата в режим ПОВИШЕНА МОЩНОСТ

- Работният шум от уреда става по-силен по време на работата.
- Може да не усещате достатъчно топлина за известно време след стартиране на работата, тъй като този режим подава по-силна въздушна струя от нормалния режим на ОТОПЛЕНИЕ и температурата на струята може да е по-ниска.
- При режим ПОВИШЕНА МОЩНОСТ има някои функции, които не са достъпни.
- Работата с ПОВИШЕНА МОЩНОСТ няма да увеличи капацитета на климатика, ако той вече работи с максималната си мощност.
- За максимизиране на ефекта от охлаждането (отоплението), капацитетът на външния модул се увеличава и силата на въздушната струя се фиксира в максимално положение.



# За прочистване на въздуха в стаята

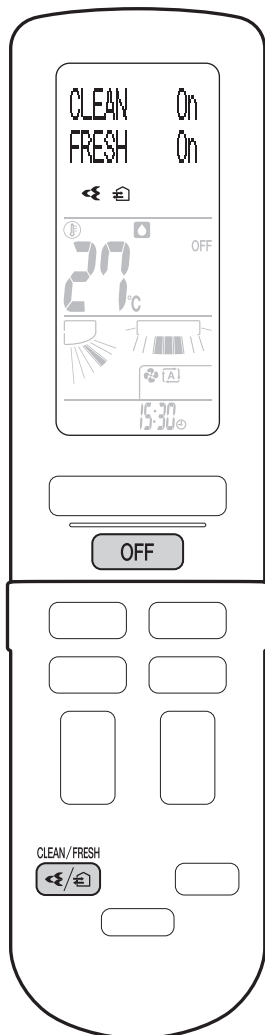

## Работа в режим FLASH STREAMER AIR PURIFYING

Флаш стримерът разгражда мухъла и алергенните вещества, за да пречисти въздуха в помещението.



## Работа в режим FRESH AIR SUPPLY VENTILATION

Въздухът в помещението се пречиства, като се вкарва свеж въздух отвън.

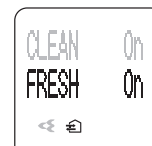

### < За използване на операцията >

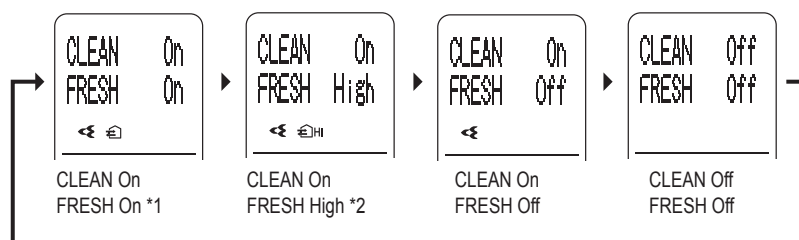

#### Натиснете .

- При всяко натискане на бутон, настройката се променя.



\*1 Вентилацията се извършва при автоматично регулираща се сила на въздушната струя.

\*2 Вентилацията е извършва при висока сила на въздушната струя.



- "  ", "  " или "  " се извежда на LCD.  
(Тези символи не се извеждат, докато уредът не работи.)

### < За спиране на работа >

#### Натиснете .

### < За отмяна на настройката >

#### Натиснете и изберете "Off".

- "  ", "  " или "  " изчезва от LCD.
- Режимът на работа се връща към предишната настройка.

#### Бележка по работата в режим FLASH STREAMER AIR PURIFYING

- Когато въздушната струя отслабне по време на работа, изпразването на стримера може да спре временно, за да не се допуска излизането на малко количество мирис на озон от отвора за отвеждане на въздух.

#### Бележки по работата в режим FRESH AIR SUPPLY VENTILATION

- Отвън може да се дочуват звуци или да се вкарват миризми. Също така, работният шум на уреда може да стане малко по-силен.
- Работният шум от уреда може да е различен, в зависимост от външната температура и влажност.

# Да се отчита околната среда на мястото на употреба

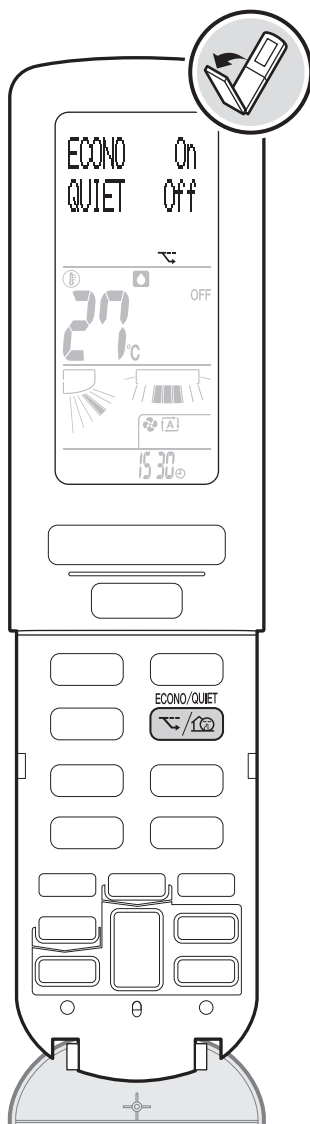

## **ECONO (икономична) работа**

Работата в режим ECONO позволява ефикасна работа чрез лимитиране на максималната консумирана мощност. Тази функция е полезна, за да се гарантира, че прекъсвачът няма да се задейства при едновременна работа на много уреди в помещението.

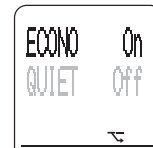

## **БЕЗШУМНА работа на ВЪНШНИЯ МОДУЛ**

БЕЗШУМНАТА работа на ВЪНШНИЯ МОДУЛ снижава нивото на шума от външния модул чрез промяна на честотата и скоростта на вентилатора на външния модул. Тази функция е полезна, когато се цели минимален шум в околността, напр., нощем.

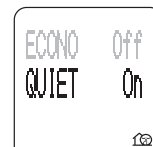

### < За използване на операцията >

Натиснете  и изберете настройката според предпочитанията си.

- При всяко натискане на бутон, настройката се променя.

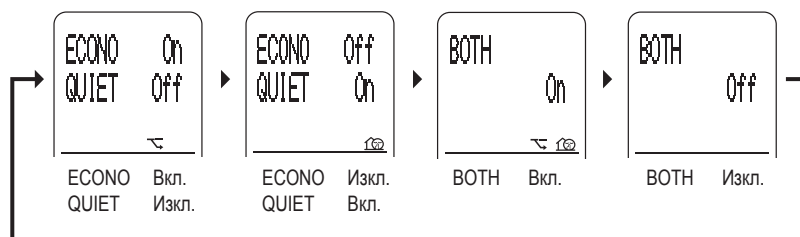

- "  ", "  " или "  " се извежда на LCD.

### < За отмяна на работата >

Натиснете  и изберете "Off".

- "  ", "  " или "  " изчезва от LCD.

Бележки по настройките на ECONO и OUTDOOR UNIT QUIET във всеки режим на работа

Режим	ECONO	БЕЗШУМНА работа на ВЪНШНИЯ МОДУЛ
AUTO / COOLING / DRY COOLING / HEATING / HUMID HEATING	✓	✓
"SARARA" DRY	✓	-
"URURU" HUMIDIFY / FAN ONLY	-	-

## Бележки по работата в режим ECONO

### < Илюстрация на работния ток и консумацията на електроенергия в режим ECONO >

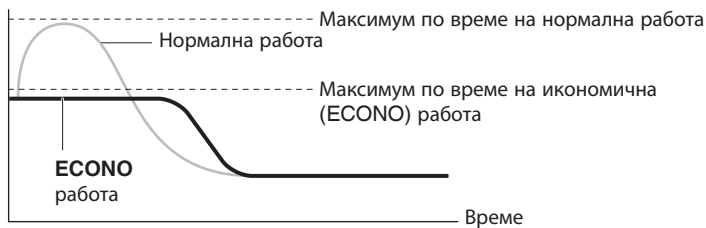

Максималният работен ток и разход на енергия на климатика в режим ECONO варират според свързания външен модул.

От стартиране до достигане на зададената температура

- Натискането на **OFF** води до отмяна на настройките и "↩" изчезва от LCD.
- Разходът на енергия може да не спадне дори и ако се използва работа в режим ECONO, ако нивото на консумация на енергия вече е достатъчно ниско.
- **ПОВИШЕНА МОЩНОСТ** и **ECONO** не могат да се използват едновременно. Приоритет получава функцията, чийто бутон е натиснат последен.

### Бележка по БЕЗШУМНАТА работа на ВЪНШНИЯ МОДУЛ

- Режимите на **ПОВИШЕНА МОЩНОСТ** и на **БЕЗШУМНА РАБОТА НА ВЪНШНИЯ МОДУЛ** не могат да се използват едновременно. Приоритет получава функцията, чийто бутон е натиснат последен.
- Дори когато работата се спира с **OFF** или **ON/OFF** превключвателя на вътрешния модул, "🏠" ще остане на дисплея на дистанционното управление, освен ако настройките не бъдат отменени.
- Режимът на **БЕЗШУМНА РАБОТА НА ВЪНШНИЯ МОДУЛ** няма да намали нито честотата, нито скоростта на вентилатора, ако те вече са достатъчно ниски.

## За запазване на климатика ЧИСТ

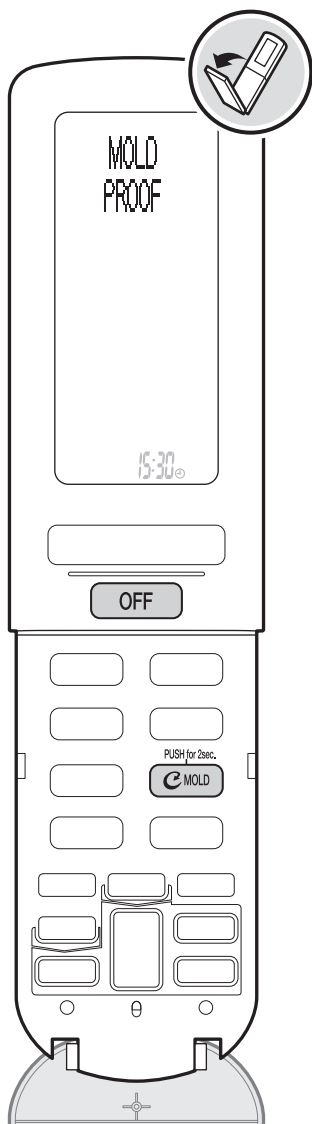

Индикатор на CLEANING FILTER (зелено)

### Ⓢ Работа в режим MOLD PROOF

Вътрешността на климатика се изсушава, за да се намали възникването на мухъл и миризма. При работа в режим COOLING, "SARARA" DRY или DRY COOLING, вътре в климатика може да се появи конденз, който може да причини поява на мухъл или миризма. Препоръчва се изсушаването на вътрешността на климатика с пускане на режим MOLD PROOF.

#### < За автоматично задействане: По подразбиране "Off" >

НАТИСНЕТЕ за 2 сек.

● Натиснете  за около 2 секунди по време на работа.

- "Ⓢ" се извежда на LCD.
- Работата в режим MOLD PROOF автоматично изсушава вътрешността на климатика при всяко спиране на режимите COOLING, "SARARA" DRY или DRY COOLING.
- Индикаторът на MOLD PROOF / CLEANING FILTER (зелен) светва.
- Операцията се прекратява автоматично след 100 минути.



#### < За отмяна на настройката >

НАТИСНЕТЕ за 2 сек.

● Натиснете отново  за 2 секунди.

- "Ⓢ" изчезва от LCD.

#### < За ръчно задействане >

НАТИСНЕТЕ за 2 сек.

● Задръжете  за около 2 секунди, когато уредът не работи.

- "MOLD PROOF" се извежда на LCD и дисплеят се връща след малко към нормалния си изглед.
- Индикаторът на MOLD PROOF / CLEANING FILTER (зелен) свети по време на работа.
- Операцията се прекратява автоматично след 100 минути.

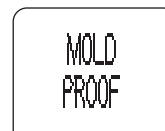

#### < За отмяна на режима преди приключването му >

● Натиснете  .

- Индикаторът на MOLD PROOF / CLEANING FILTER (зелен) изгасва.

### Бележки по автоматичната работа

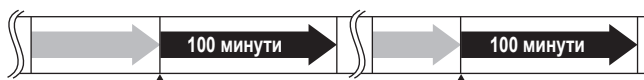

■ Работи режим COOLING / "SARARA" DRY / DRY COOLING.

■ Работи режим MOLD PROOF.

- След спиране на работата в режим COOLING, "SARARA" DRY или DRY COOLING, климатикът стартира автоматично режим MOLD PROOF, след което автоматично спира след 100 минути.
- Дори и когато се избере COOLING при AUTO работа, режимът AUTO MOLD PROOF ще се стартира, когато спре автоматичната работа.
- Ако работата се изключи чрез COUNTDOWN OFF TIMER или OFF TIMER, AUTO MOLD PROOF не се извършва.

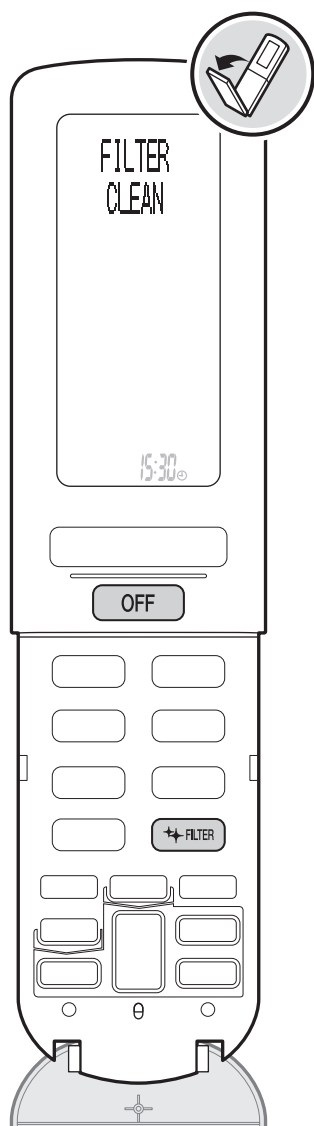

Индикатор на CLEANING FILTER (зелено)

## Работа в режим CLEANING FILTER

Въздушният филтър се почиства автоматично.

< За автоматично задействане: По подразбиране "On" >

**Натиснете по време на работата.**

- "" се извежда на LCD.
- Въздушният филтър ще се почиства автоматично според работните часове (около един път дневно).
- Времето за работа на режим CLEANING FILTER е най-много 11 минути.
- Индикаторът на MOLD PROOF / CLEANING FILTER (зелен) свети по време на работа.



< За отмяна на настройката >

**Натиснете отново.**

- "" изчезва от LCD.

< За ръчно задействане >

**Натиснете , докато вътрешният уред не работи.**

- "FILTER CLEAN" се извежда на LCD и дисплеят се връща след малко към нормалния си изглед.
- Индикаторът на MOLD PROOF / CLEANING FILTER (зелен) свети по време на работа.



< За отмяна на режима преди приключването му >

**Натиснете .**

- Индикаторът на MOLD PROOF / CLEANING FILTER (зелен) изгасва.

### Бележки по автоматичната работа

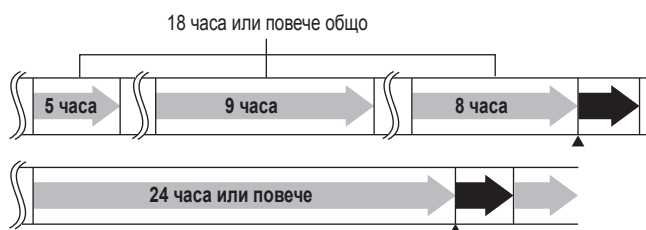

Климатикът работи.

Работи режим CLEANING FILTER.

- Работата в режим CLEANING FILTER стартира, когато спре уреда след като е работил 18 часа или повече.
- След като климатикът е работил в продължение на 24 часа или по-дълго, работата се прекратява и се стартира режим CLEANING FILTER. След приключване на почистването, климатикът се рестартира (вкл. 24 HOUR FRESH AIR SUPPLY VENTILATION).

Страница 34

# За запазване на климатика ЧИСТ

## Бележки по работата в режим MOLD PROOF

- Този режим на работа изсушава вътрешността на климатика с работа в режим FAN ONLY и HEATING.
- Тази операция изсушава вътрешността на климатика, като се извършва изпразване на стримера, за да се намали развитието на мухъл и миризма в климатика. Но функцията не отстранява вече натрупаните прах и мухъл.
- Работата в режим HEATING няма да стартира, когато външната температура е 24°C или по-висока или ако вътрешната температура е по-висока.
- Клапите може понякога да се затворят, за да се увеличи ефектът на изсушаване в климатика.
- Когато светлинният индикатор на MOLD PROOF / CLEANING FILTER мига, почистете прахоуловителя и нулирайте индикатора за прочистване на прахоуловителя. ► Страница 37

## Бележки по режим CLEANING FILTER

- В този режим, прахта се събира в прахоуловителя.
- В среда, където по въздушния филтър полепва мазнина или никотин, филтърът може да не успее да се почисти напълно чрез работата в режим CLEANING FILTER и да се наложи да почистите филтъра сами.
- Можете да свалите въздушните филтри и да ги почистите ръчно. ► Страница 38
- Когато вътрешната температура е под 10°C, режим CLEANING FILTER няма да се стартира, за да се предпазят въздушните филтри.
- Режим CLEANING FILTER след работа в режим "URURU" HUMIDIFY, HUMID HEATING или FRESH AIR SUPPLY VENTILATION може да продължи по-дълго от обичайното, за да се предпази климатика.
- Ако AUTO CLEANING FILTER има настройка "Off", филтърът може да не се почисти напълно, освен ако не пускате режим CLEANING FILTER ежедневно.
- Когато светлинният индикатор на MOLD PROOF / CLEANING FILTER мига, почистете прахоуловителя и нулирайте индикатора за прочистване на прахоуловителя. ► Страница 37

### < Връзка между работа в режим CLEANING FILTER и светлинния индикатор на вътрешния модул >

Климатик	Работа в режим CLEANING FILTER	Индикатор на MOLD PROOF / CLEANING FILTER
Работи	Автоматично "On"	Изгасва *1 *2
	Автоматично "Off"	Изгасва *2
Не работи	Автоматично "On", работи	Свети
	Автоматично "Off", работи	Свети
	Автоматично "On / Off", не работи	Изгасва

\*1 Когато режим AUTO CLEANING FILTER се стартира след като уредът е продължил да работи 24 часа или повече, индикаторът на MOLD PROOF / CLEANING FILTER ще светне.

\*2 Ако AUTO MOLD PROOF има настройка "On", светлинният индикатор ще светне.

# За да познавате статуса на вашето помещение и климатик

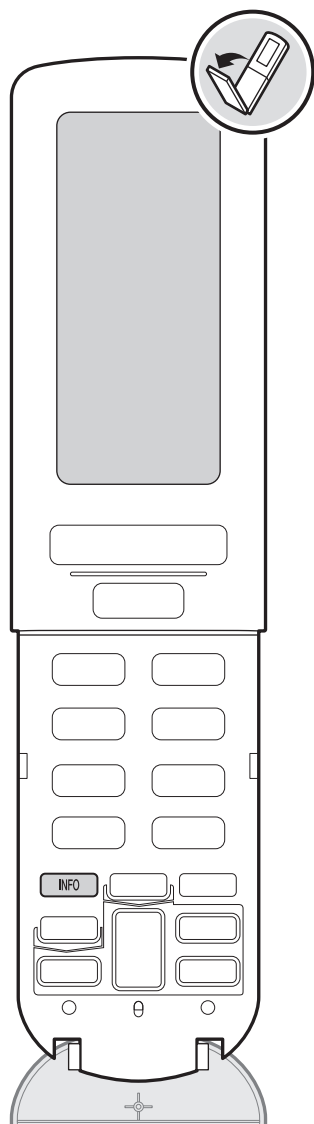

## ИНФОРМАЦИЯ

Индикаторът на LCD дава информация за температура, разход на енергия и др. Показаните външни и вътрешни температури са измерени близо до модулите на климатика. Индикаторът да се използва само като ориентир.

< За преглед на информацията >

### Насочете дистанционното управление към вътрешния модул и натиснете **INFO**.

- Насочете дистанционното управление към вътрешния модул за около 2 секунди. От вътрешния модул ще се получи сигнал.
- При всяко натискане на бутон, информацията се променя.

### Примерен LCD

Когато вътрешната температура е 30°C по време на режим DRY COOLING.

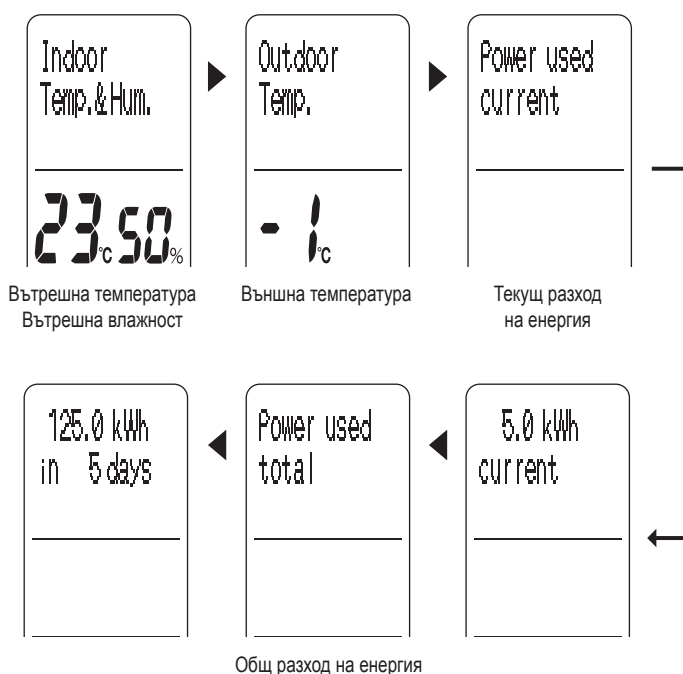

## Бележки по ИНФОРМАЦИЯ

- Общият разход на енергия, който може да се покаже на дисплея, е до 9.999 kWh. Когато общият разход на енергия надвиши 9.999 kWh, индикаторът показва 0 kWh. Също така, ако общият брой дни на работа на уреда надвиши 999, индикаторът ще показва 0 дни. (Показаният брой дни е общото време, през което уредът е бил включен.) Моля, използвайте тези показания само като ориентир.
- Разходът на енергия се показва на стъпки от по 0,1 kWh до 50 kWh и на стъпки от по 1 kWh след 50 kWh.
- Вътрешната и външната температура са отчетени чрез оценка на температурите около вътрешния и външния модул, въз основа на температурите, отчетени от сензорите на модулите.
- Ако сигналите от дистанционното управление не достигат правилно до вътрешния модул, показаната на LCD настройка може да е различна от действителната работа на вътрешния модул. Ако натиснете **INFO** в това състояние, работата на вътрешния модул щесе промени съгласно настройката на дистанционното управление.
- Ако **INFO** се натисне, когато външната температура не може да се отчете, напр., при спрял уред, външната температура се извежда като "--". В такъв случай, натиснете отново **INFO**.
- Могат да се извеждат на дисплея вътрешни и външни температури между -9°C и 39°C.

# За промяна на настройките по подразбиране

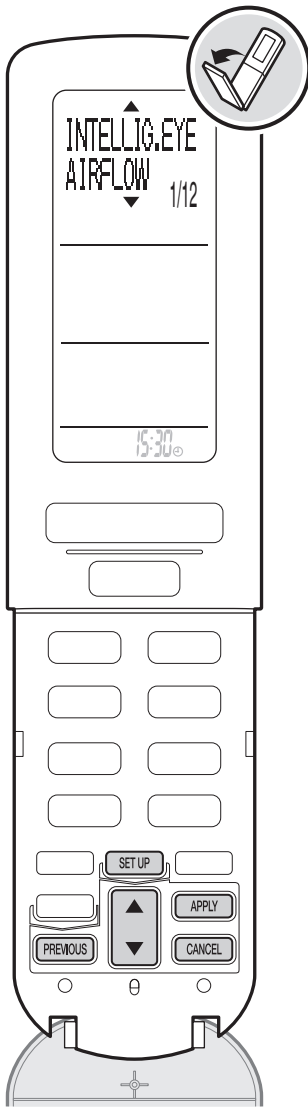

## Меню за настройки

Можете да промените настройките по подразбиране според климата в помещението и вашите предпочитания.

< За промяна на настройката >

Натиснете **SET UP**.

Натиснете **▲** за избор на елемента и натиснете **APPLY**.

№	Точки от менюто	Страница
1	INTELLIG.EYE AIRFLOW	32
2	Време на AUTO OFF	32
3	BREEZE AIRFLOW	32
4	HUMIDIFY AIRFLOW	32
5	CONTINUE DRY	33
6	INSTALLED POSITION	33
7	RESET USED POWER	33
8	SOUND VOLUME	33
9	CONTRAST	34
10	24 HOUR FRESH AIR	34
11	RC ADDRESS	34
12	CHILD LOCK	34

Натиснете **▲** за избор на всяка настройка и натиснете **APPLY**.

- За задаване на 24 HOUR FRESH AIR, RC ADDRESS или CHILD LOCK, натиснете за около 2 секунди.
- Когато настройката е приключена, отново се извежда екранът с менюто (освен при задаване на CHILD LOCK).
- Екранът се връща към първоначалния си вид, ако в течение на 1 минута не бъде направена настройка.

< За връщане към предходния дисплей >

Натиснете **PREVIOUS**.

< За изход от менюто за настройки >

Натиснете **CANCEL**.

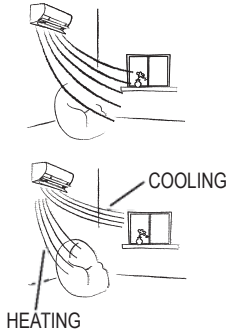

№	Меню	Настройка	Описание
1	INTELLIG.EYE AIRFLOW	Focus	Сензорът INTELLIGENT EYE разпознава зона, където има човек и регулира хоризонталната посока на въздушната струя така, че да духа директно върху човека.
		Comfort *	Сензорът INTELLIGENT EYE разпознава зона, където има човек и регулира хоризонталната посока на въздушната струя така, че да избягва да духа директно върху човека.
<p>&lt; Забележка &gt;</p> <p>■ Focus</p> <ul style="list-style-type: none"> <li>Вертикалната посока на въздушната струя се регулира така, че да се постигне максимална сила на струята.</li> </ul> <p>■ Comfort</p> <ul style="list-style-type: none"> <li>Уредът духа въздух нагоре в режим COOLING и надолу в режим HEATING.</li> </ul> 			
2	Време на AUTO OFF	1 HR *	Задава времето за спиране на работата след 1 или след 3 часа. <ul style="list-style-type: none"> <li>Тази функция не се активира по време на следните режими на работа.</li> </ul> <div style="border: 1px solid black; padding: 5px; width: fit-content; margin: 5px 0;">                         Работа в режим MOLD PROOF, QUICK HEATING TIMER и CLEANING FILTER                     </div> Тази функция ще се активира след края на всеки режим на работа.
		3 HR	<ul style="list-style-type: none"> <li>Тази функция не се активира напълно, ако е зададен режим 24 HOUR FRESH AIR SUPPLY VENTILATION.</li> </ul>
<p>&lt; Забележка &gt;</p> <ul style="list-style-type: none"> <li>Тази функция променя зададената температура +2°C в режим COOLING / -2°C в режим HEATING и операцията спира след изтичане на предварително зададеното време, ако се прецени, че няма никой в помещението.</li> <li>3 минути преди спиране на работата, светлинният индикатор за РАБОТА мига, за да понижи силата на въздушната струя. След това, работата спира.</li> <li>В този режим, работата спира автоматично. Препоръчва се настройка "Off" на режим AUTO OFF, ако в помещението има малко дете или болен човек. (Ако лицето не се движи много, сензорът ще прецени, че в помещението няма никой и климатикът може да спре.)</li> <li>Ако работата е спряна от режим AUTO OFF, LCD няма да показва "OFF."</li> </ul>			
3	BREEZE AIRFLOW	Auto *	Задава силата на въздушната струя BREEZE AIRFLOW на "Auto".
		Low	Задава силата на въздушната струя BREEZE AIRFLOW на "Low".
<p>&lt; Забележка &gt;</p> <ul style="list-style-type: none"> <li>Тази функция задава силата на въздушната струя, когато вертикалната посока на струята е настроена на "BREEZE". Ако звукът от работата на уреда ви пречи, задайте силата на "Low".</li> </ul>			
4	HUMIDIFY AIRFLOW	Auto *	Задава силата на овлажнителната въздушна струя на "Auto".
		High	Задава силата на овлажнителната въздушна струя на "High".
		Low	Задава силата на овлажнителната въздушна струя на "Low".
<p>&lt; Забележка &gt;</p> <ul style="list-style-type: none"> <li>Тази функция задава силата на овлажнителната въздушна струя в режимите "URURU" HUMIDIFY и HUMID HEATING. За увеличаване на силата на овлажнителната въздушна струя, задайте стойност "High", а ако звукът от работата на режима ви пречи, задайте стойност "Low".</li> </ul>			

\* Стандартна настройка

## За промяна на настройките по подразбиране

№	Меню	Настройка	Описание
5	CONTINUE DRY	On *	Извършва се работа в режим CONTINUE DRY.
		Off	Не се извършва работа в режим CONTINUE DRY.

### < Забележка >

- Когато вътрешната температура или влажност падне под предварително зададена стойност, вентилаторите на вътрешния и външния модул спират, за да се запази помещението комфортно. Този режим на работа се активира в режимите COOLING, "SARARA" DRY и DRY COOLING.
- Когато режим CONTINUE DRY е настроен на "On", стартирането на COOLING, "SARARA" DRY или DRY COOLING задейства дезодориращата функция, която намалява евентуалната неприятна миризма от вътрешния модул и уредът не духа въздух в продължение на 40 секунди.
- Преди да заработи външният модул, вътрешната температура може да е по-висока от зададената.

6	INSTALLED POSITION		<b>Овален център *</b> Хоризонталната посока на въздушната струя духа въздух равномерно наляво и надясно.
			<b>Овален десен ъгъл</b> Хоризонталната посока на въздушната струя духа въздух наляво.
			<b>Овален ляв ъгъл</b> Хоризонталната посока на въздушната струя духа въздух надясно.
			<b>Хоризонтален център</b> Хоризонталната посока на въздушната струя духа въздух равномерно наляво и надясно.
			<b>Хоризонтален десен ъгъл</b> Хоризонталната посока на въздушната струя духа въздух наляво.
			<b>Хоризонтален ляв ъгъл</b> Хоризонталната посока на въздушната струя духа въздух надясно.

### < Забележка >

- Посоката на въздушната струя се контролира подходящо чрез въвеждането на данни за формата на помещението и монтажната позиция на вътрешния модул в дистанционния контролер. Задайте овална или хоризонтална, в зависимост от формата на помещението.
- Ако не зададете правилно десния и левия ъгъл, посоката на въздушната струя може да не се контролира правилно при някои настройки.
- Диапазонът на посоката на въздушната струя при хоризонтална настройка (посоката на въздушната струя може да се избира с ) ще се промени в съответствие с настройките за монтажната позиция.

### < Указания за настройка >

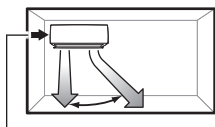

Когато разстоянието е от 2 до 50 cm, задайте към левия ъгъл.

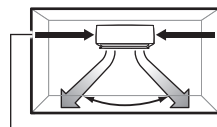

Когато модулът е монтиран в средата, задайте към центъра.

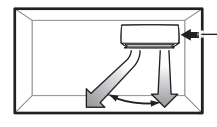

Когато разстоянието е от 2 до 50 cm, задайте към десния ъгъл.

7	RESET USED POWER	Нулирайте с APPLY	Нулира общия разход на енергия до 0 kWh.
---	------------------	-------------------	--

### < Забележка >

- Тази функция нулира общия разход на енергия.
- За проверка на разход на енергия, натиснете .

8	SOUND VOLUME	High	Силата на звука е висока.
		Low *	Нормална сила на звука.
		Off	Звукът е изключен.

### < Забележка >

- Тази функция задава силата на звука на приемащия тон на вътрешния модул.

\* Стандартна настройка

№	Меню	Настройка	Описание
9	CONTRAST	1 до 5	<ul style="list-style-type: none"> <li>Можете да зададете контраста между 1 и 5. По подразбиране, настройката е "3".</li> <li>Колкото е по-висока цифрата, толкова е по-тъмен индикаторът.</li> </ul>



**< Забележка >**

- Тази функция настройва контраста на LCD.

10	24 HOUR FRESH AIR	Натиснете APPLY за 2 сек. <b>On</b>	Стартира работа в режим 24 HOUR FRESH AIR SUPPLY VENTILATION.
		Натиснете APPLY за 2 сек. <b>Off *</b>	Спира работа в режим 24 HOUR FRESH AIR SUPPLY VENTILATION.

**< Забележка >**

- Дори ако спрете климатика с дистанционното управление, то продължава вентилацията за 24 часа, докато не промените настройката на "Off".
- Режимът на работа 24 HOUR FRESH AIR SUPPLY VENTILATION се стартира, когато се включи прекъсвачът на веригата. (Индикаторът за РАБОТА на уреда не свети по време на работата на този режим. На дисплея на дистанционното управление не се показва нищо.)
- Когато работи само 24 HOUR FRESH AIR SUPPLY VENTILATION, изпразване на стримера не може да се стартира.
- Когато AUTO CLEANING FILTER е "On" и нормалната работа на климатика спре за 24 часа или по-дълго, то режим 24 HOUR FRESH AIR SUPPLY VENTILATION се прекратява и се стартира режим CLEANING FILTER (който продължава около 11 минути). След почистване на филтъра, режим 24 HOUR FRESH AIR SUPPLY VENTILATION се рестартира. ▶ **Страница 28**

11	RC ADDRESS	Натиснете APPLY за 2 сек. <b>1 *</b>	Настройката по подразбиране е "1", както за вътрешния модул, така и за дистанционното управление. <b>&lt; За задаване на адрес "2" &gt;</b> <ol style="list-style-type: none"> <li>Отворете предния панел и включете прекъсвача на веригата.</li> <li>Натиснете <b>SETUP</b>.</li> <li>Натиснете  за избор на "RC ADDRESS" и натиснете <b>APPLY</b>.</li> <li>Натиснете  за избор на "2".</li> <li>Натиснете <b>APPLY</b> за 2 секунди и изпратете сигнал към вътрешния модул. Индикаторът за РАБОТА (зелен) мига за около 1 минута. (Това не е мигане при грешка.)</li> <li>Натиснете превключвателя ON/OFF на вътрешния модул, докато индикаторът за РАБОТА мига.</li> </ol>
		Натиснете APPLY за 2 сек. <b>2</b>	

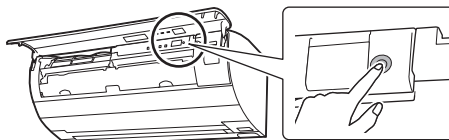

Ако не можете да зададете адреса, докато индикаторът РАБОТА мига, повторете процедурата от първата стъпка.

**< Забележка >**

- Тази функция задава адреса, когато монтирате 2 вътрешни модула в едно и също помещение и не искате да ги управлявате с 1 дистанционно управление. Когато зададете един от вътрешните модули и един от дистанционните контролери на "2", настроенят дистанционен контролер може да изпраща сигнал само към настроенния вътрешен модул.

12	CHILD LOCK	Натиснете APPLY за 2 сек. <b>On</b>	Натиснете <b>APPLY</b> за около 2 секунди, за да активирате функцията за детско заключване.
		Натиснете APPLY за 2 сек. <b>Off</b>	Натиснете <b>APPLY</b> за около 2 секунди, за да отмените функцията за детско заключване.

**< Забележка >**

- Тази функция не позволява на деца да задействат дистанционното управление неволно.



се извежда на дисплея и бутоните, освен **SETUP**, се деактивират.

\* Стандартна настройка

# Почистване (За сервизния персонал)

## ⚠ ВНИМАНИЕ

- Не забравяйте да спрете климатика и да изключите прекъсвача на веригата преди почистване.
- За почистване и поддръжка се обръщайте към сервиз.

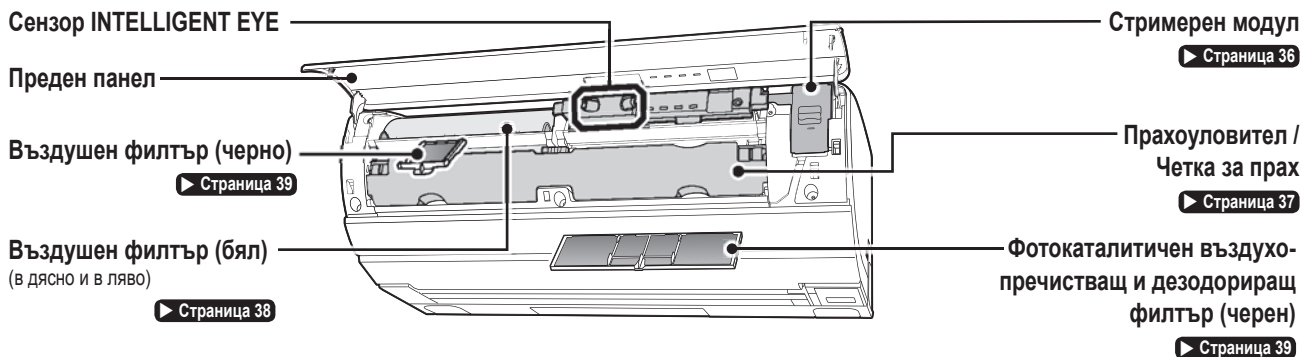

## Преден панел

### Кога?

Когато откриете замърсявания или прах.

### Как?

- Избършете внимателно с мека кърпа, напоена с вода или неутрален течен почистващ препарат.
- Почистете и задната страна на предния панел.

## ⚠ ВНИМАНИЕ

- При сваляне и поставяне на предния панел, застанете върху стабилна и здрава основа и внимавайте да не паднете.
- При сваляне или поставяне на предния панел, подпрете панела стабилно с ръка, за да не падне.

## Сваляне на предния панел

### 1. Изключете прекъсвача.

### 2. Хванете панела в двата края и отворете, докато панелът спре.

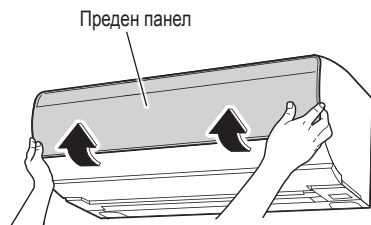

- Бутането откъд тази позиция позволява по-лесно сваляне на панела.

## 3. Свалете предния панел.

- Докато бутате вала на предния панел от лявата страна навън, бутнете нагоре предния панел и го свалете. (Свалете вала на предния панел от дясната страна по същия начин.)
- След сваляне на двата вала на предния панел, дръпнете предния панел към себе си и го свалете.

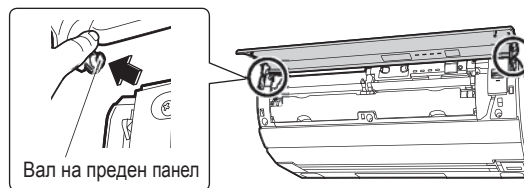

## Поставяне на предния панел

### 1. Вкарайте левия и десния вал на предния панел в отворите им един по един.

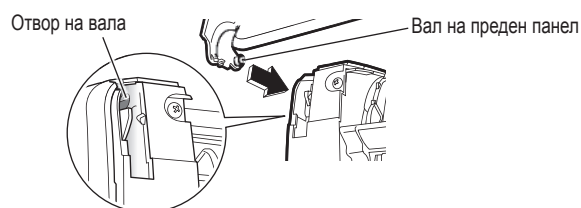

### 2. Бавно затворете предния панел и натиснете от двете му страни.

Уверете се, че предният панел е здраво поставен.

## Вътрешен модул / Сензор INTELLIGENT EYE

### Кога?

Когато откриете замърсявания или прах.

### Как?

- Избършете внимателно с мека, суха кърпа.
- Не пропускайте да почистите и лещата на сензора INTELLIGENT EYE.

## ВНИМАНИЕ

- Не докосвайте алуминиевите ребра на вътрешния модул. (Това може да причини нараняване.)
- Не използвайте следното за почистване на климатика. (Това може да причини деформация, обезцветяване или надраскване.)
  - Вода, по-гореща от 40°C
  - Летлива течност, като бензен, бензин и разреждател
  - Полираща паста
  - Груби материали, като четка за търкане

## Стримерен модул

### Кога?

Когато индикаторът TIMER (оранжев) мига или веднъж на сезон.



Индикаторът TIMER мига, за да покаже, че стримерният модул се нуждае от почистване, когато общият брой работни часове на климатика надвиши 1800. (Индикатор за почистване на стримерен модул) Почистете стримерния модул.

Изпразването на стримера е деактивирано при мигащ индикатор.

### Как?

- 1) Накиснете стримерния модул в хладка или студена вода (за около 1 час).
- 2) Използвайте памучен тампон или мека тъкан за почистване на модула. (Носете гумени ръкавици.)
- 3) Измийте модула с течаща вода и го изотчете старателно.
- 4) Изсушете модула на добре проветриво място (за около 1 ден).

### Нулирайте индикатора след почистване.

Включете прекъсвача на веригата и натиснете , след това , докато климатикът не работи. ► Страница 8

- Индикаторът за почистване на стримерния модул изгасва.

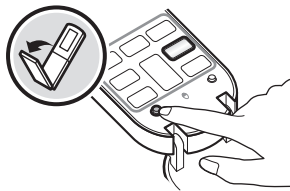

### Ако по иглите е полепнала прах

Леко избършете прахта от иглите с мек материал, като памучен тампон, навлажнен с вода или неутрален почистващ препарат.

При избърсване на прахта, внимавайте да не деформирате иглите. Деформираната игла ще снижи способността за дезодориране.

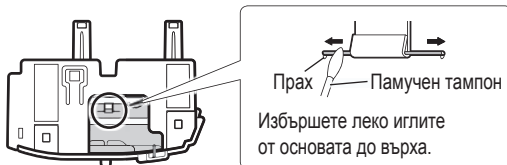

### Сваляне на стримерния модул

- 1) Хванете дръжката на стримера и го дръпнете към себе си.

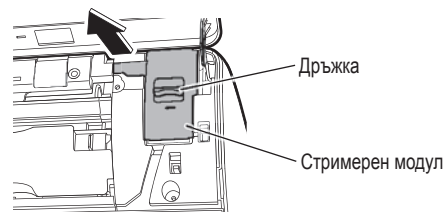

### Поставяне на стримерния модул

- 1) Вкарайте стримера докрай навътре.

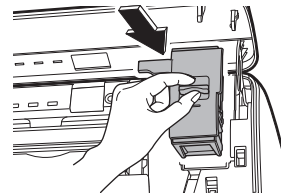

### Внимание

- Ако не можете да отстраните изцяло замърсяванията или прахта, добавете неутрален течен почистващ препарат към топла или студена вода и накиснете филтъра вътре.
- Следвайте инструкциите по отношение на неутралния течен почистващ препарат, когато използвате такъв. Измийте щателно стримера с вода след използването на почистващ препарат, за да отстраните евентуалните остатъци.
- Внимавайте да не оставяте мъх по стримера. (Това може да причини неизправност в работата на устройството.)
- Не разглобявайте стримера.

# Почистване (За сервизния персонал)

## Прахоуловител / Четка за прах

### Кога?

Когато индикаторът на MOLD PROOF / CLEANING FILTER (зелено) мига.



Индикаторът MOLD PROOF / CLEANING FILTER мига, за да покаже, че прахоуловителят трябва да се почисти, когато има прах в прахоуловителя или когато четката за прах се замърси, чрез работа в режим CLEANING FILTER (автоматичен или ръчен). (Индикатор за почистване на прахоуловителя) Почистете прахоуловителя.

Режим CLEANING FILTER не може да работи докато индикаторът мига.

### Как?

- Използвайте прахосмукачка за премахване на прахта или измийте с вода.
- Ако сте измили прахоуловителя с вода, изсушете го хубаво на сянка.

### Нулирайте индикатора след почистване.

Включете прекъсвача на веригата и натиснете  след това , докато климатикът не работи. ► Страница 8

- Индикаторът за почистване на прахоуловителя изгасва.

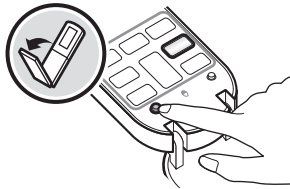

### Изваждане на прахоуловителя

1. Плъзнете дясната и лявата фиксираща пластинка (синя) навътре и бавно издърпайте прахоуловителя навън с две ръце.

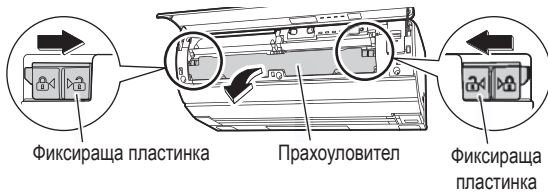

2. Отворете прахоуловителя.

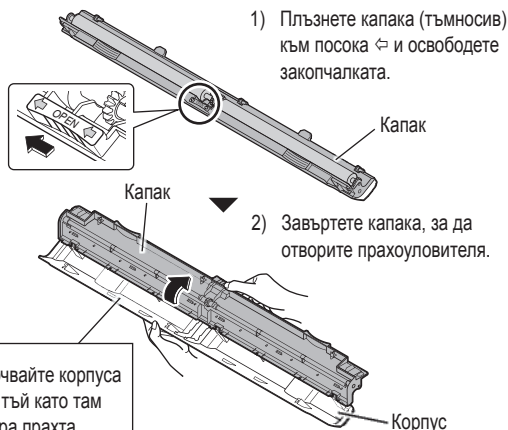

Не насочвайте корпуса надолу, тъй като там се събира прахта.

< Изваждане или поставяне на четката за прах >

- 1) Издърпайте средата на четката за прах.
- 2) Извадете четката за прах от отворите за вала вдясно и вляво.
- 3) Издърпайте навън четката за прах. За монтаж, прикрепете четката за прах към отворите на вала и натиснете в прахоуловителя.



Уверете се, че четката за прах е здраво закрепена. В противен случай, четката може да не се върти и работата на режим CLEANING FILTER може да не се изпълни.

### Закрепване на прахоуловителя

1. Затворете прахоуловителя и плъзнете капака, за да го заключите.

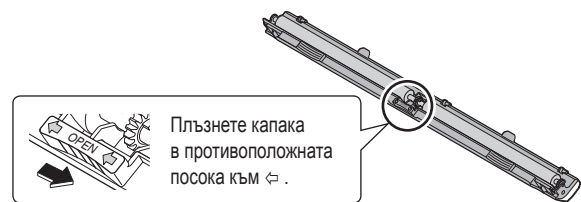

2. Хванете прахоуловителя с две ръце и го поставете в уреда така, че четката за прах да гледа към страната на климатика.

3. Плъзнете фиксиращите пластинки в двата края навън.

Режим CLEANING FILTER няма да работи коректно, ако пластинките не са добре фиксирани.

Когато почиствате филтрите, отворете предния панел и извадете прахоуловителя.

## Въздушен филтър (бял)

Ако режим AUTO CLEANING FILTER е настроен на "On", практически не се изисква поддръжка. ► Страница 28

Когато забележите замърсяване, напр. мазнина или никотин по въздушния филтър, или когато режим AUTO CLEANING FILTER е зададен на "Off", почистете филтъра.

### Кога?

Когато откриете замърсявания или прах.

### Как?

- Използвайте прахосмукачка за почистване на праха.
- Ако не можете да премахнете напълно мръсотията или прахта, накиснете филтъра в хладка вода с течен неутрален препарат и почистете с гъба.
- След измиване на филтъра го източете.
- Пригладете филтъра с ръка и го изсушете добре на сянка.

### Внимание

- Не разглобявайте филтъра.

## Сваляне на въздушния филтър

### 1. Издърпайте надолу фиксиращата рамка на филтъра (жълта).

- От двете страни на рамката (жълта) има пластинки.

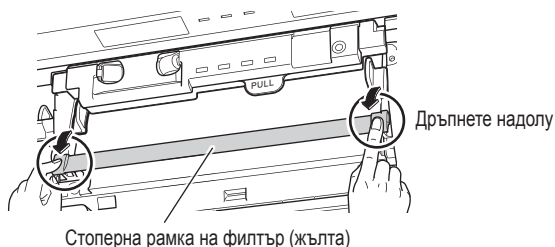

### 2. Извадете въздушния филтър.

- 1) Хванете пластинката PULL на дисплея (черна), насочете модула нагоре.
- 2) Повдигнете хватките на филтъра (сини) нагоре и напред.
- 3) Дръпнете хватките надолу.

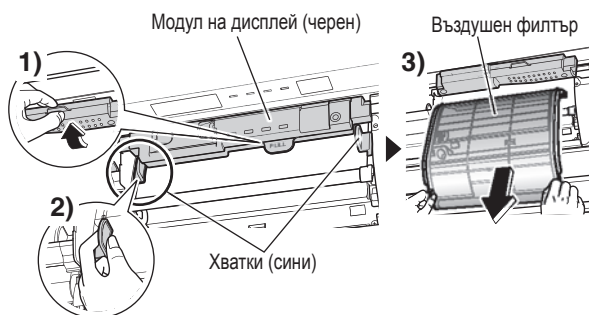

## Поставяне на въздушния филтър

### 1. Хванете хватките (сини) и вкарайте филтъра по протежение на релсата.

- След поставяне на филтъра, насочете дисплея (черен) надолу.

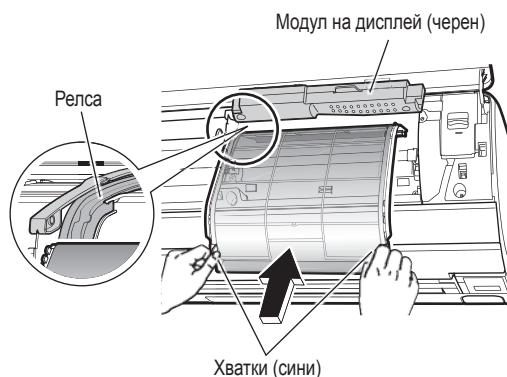

### 2. Бутнете нагоре рамката на филтъра (жълта), докато щракне.

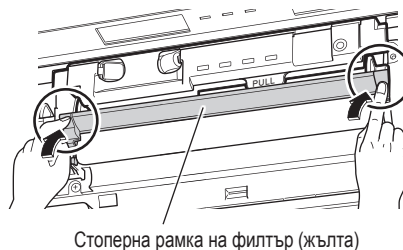

Ако рамката не е надеждно фиксирана, предният панел може да се повреди.

След почистване, стартирайте режим CLEANING FILTER, за да проверите дали филтърът работи правилно. ► Страница 28

# Почистване (За сервизния персонал)

Когато почиствате филтрите, отворете предния панел и извадете прахоуловителя.

## Фотокаталитичен въздухочистиращ и дезодориращ филтър (черен)

### Кога?

Когато намерите прах.

### Как?

- Използвайте прахосмукачка за почистване на праха.

### Внимание

- Никога не мийте филтъра във вода.

## Сваляне на фотокаталитичен въздухочистиращ и дезодориращ филтър

1. Свалете въздушния филтър от дясната страна. ► Страница 38
2. Повдигнете хватката и извадете филтъра от пластинките.

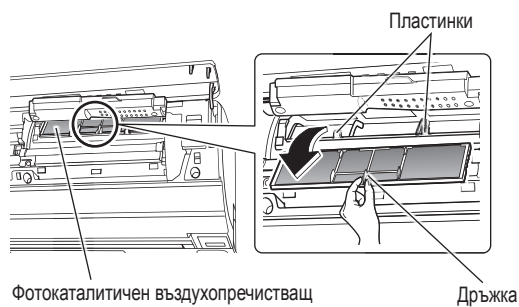

## Монтиране на фотокаталитичен въздухочистиращ и дезодориращ филтър

### Върнете фотокаталитичния въздухочистиращ и дезодориращ филтър на мястото му.

- Окачете фотокаталитичния въздухочистиращ и дезодориращ филтър на пластинките на климатика.

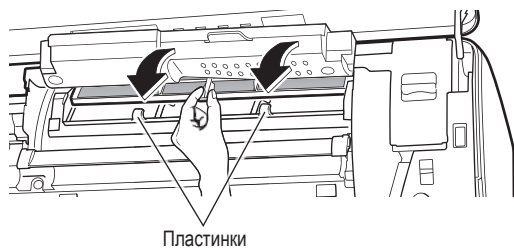

Режим CLEANING FILTER не може да се изпълни правилно, ако фотокаталитичният въздухочистиращ и дезодориращ филтър не е монтиран правилно.

След почистване, стартирайте режим CLEANING FILTER, за да проверите дали филтърът работи правилно. ► Страница 28

- Изхвърлете стария филтър при незапалимите отпадъци.
- За да поръчате фотокаталитичен въздухочистиращ и дезодориращ филтър, обърнете се към сервиза, от който сте закупили климатика.

Елемент	Фотокаталитичен въздухочистиращ и дезодориращ филтър (с рамка) 1 комплект
Част №	KAF046A41

## Въздушен филтър (черно)

### Кога?

Когато откриете замърсявания или прах.

### Как?

- Използвайте прахосмукачка за почистване на праха.
- Ако не можете да отстраните напълно прахта, накиснете филтъра (с рамката) в хладка или студена вода за около 10-15 минути и го измийте.

### Внимание

- Не търкайте филтъра.
- След накисване на въздушния филтър, източете го и го изсушете добре на сянка.

## Сваляне на въздушния филтър

1. Свалете въздушния филтър от лявата страна. ► Страница 38
2. Повдигнете рамката на филтъра (жълта), хванете хватката и издърпайте напред.

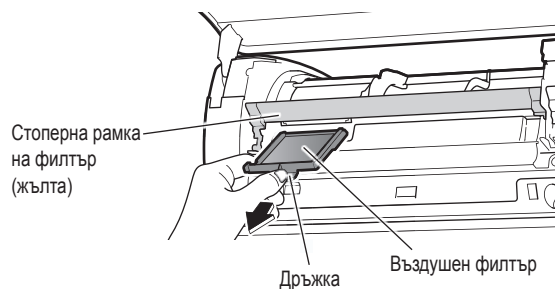

## Поставяне на въздушния филтър

### Върнете въздушния филтър на първоначалното му място.

- Насочете ▲ на филтъра нагоре и вкарайте въздушния филтър, докато щракне.

След почистване, стартирайте режим CLEANING FILTER, за да проверите дали филтърът работи правилно. ► Страница 28



# Когато индикаторът за РАБОТА (зелен) мига



Светлинен индикатор за РАБОТА (зелен)

Когато индикаторът на ТАЙМЕР (оранжево) мига ► Страница 36

Когато индикаторът на MOLD PROOF / Лампа на CLEANING FILTER (зелено) мига ► Страница 37

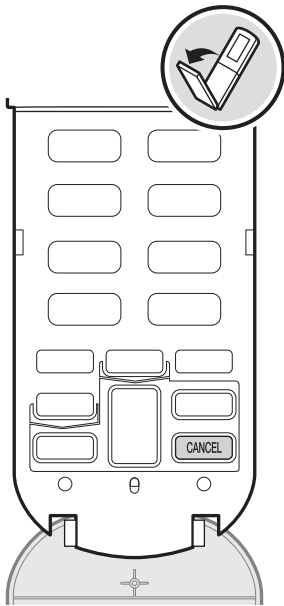

Когато индикаторът за РАБОТА (зелен) мига, изключете прекъсвача на веригата. След около 1 минута го включете отново и стартирайте работата.

Ако индикаторът за РАБОТА все още мига, проверете кода за грешка в съответствие с долните стъпки и вземете съответните мерки.

< За проверка на кода на грешка >

**1. Насочете дистанционното управление към вътрешния модул и натиснете **CANCEL** за около 5 секунди.**

- На дисплея се извежда код на грешка.

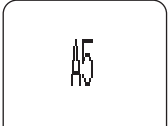

**2. Проверете кода на грешка и предприемете описаните по-долу мерки.**

Код на грешка	Проверка на работата и действие
A5	Замърсен или прашен филтър? • Спрете работа и стартирайте CLEANING FILTER. ► Страница 28

Изключете прекъсвача и го включете отново. После стартирайте работата.

E7	Има ли чужди предмети, заседнали във вентилатора на външния модул? • Изключете прекъсвача и извадете чуждите предмети.
F3,F6,L3,L4,L5	Запушен ли е от нещо въздушният отвор на външния модул? • Изключете прекъсвача и отстранете препятствието.

Включете прекъсвача и стартирайте работа.

Други кодове за грешка	Проверете името на модела (или контролния код *) и се свържете със сервиза.
------------------------	---

**3. Проверете индикатора за РАБОТА отново и предприемете описаните по-долу мерки.**

Индикатор за РАБОТА	Действие
Свети	Продължете работата за известно време и ако индикаторът за РАБОТА не мига, продължете с употребата на климатика.
Мига отново	Проверете името на модела (или контролния код *) и се свържете със сервиза.

< \* За проверка на контролния код >

**Натиснете отново **CANCEL**, докато кодът за грешка е изведен на LCD.**

- 4-цифрен контролен код се извежда на LCD.  
Ако името на модела не може да се провери на вътрешния модул, използвайте този контролен код при заявките към сервиза.



Следният код за грешка показва грешка в овлажняващия модул или някой от сензорите. В такъв случай са достъпни само режимите COOLING и HEATING. Обърнете се към сервиз при първа възможност.

**PH, PA, P9, CC, CA, U7**

## Внимание

- Когато **CANCEL** се натисне за около 5 секунди и индикаторът за РАБОТА не мига, на дисплея се извежда "00".
- За други възможни неизправности.

► Страница 41-45

# Често задавани въпроси

## Вътрешен модул

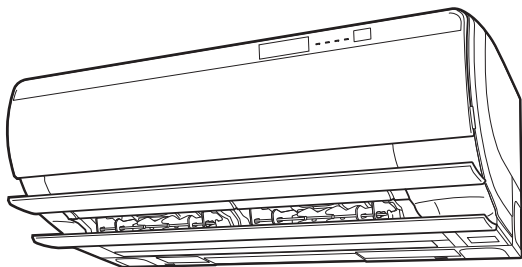

### Клапите не започват да се завъртат веднага.

- Климатикът регулира позицията на клапите. Клапите скоро ще започнат да се движат.

### Климатикът престава да генерира въздушна струя по време на работа.

- След достигане на зададената температура, въздушната струя се намалява и работата спира, за да се избегне генериране на студена въздушна струя (по време на отопление) или за да се предотврати повишаване на влажността (по време на охлаждане). Работата ще се поднови автоматично когато вътрешната температура се промени.

### Работата не започва веднага.

- Когато бутон **AUTO**, бутоните за директна работа или бутон **FAN ONLY** се натиснат скоро след спиране на работата.
- Когато е избран повторно режимът.
  - Това е направено, за да се предпази климатикът. Трябва да изчакате около 3 минути.

### Работата в режим на отопление спира внезапно и се чува шум от течност.

- Външният модул се освобождава от скрежа. Работата в режим **ОТОПЛЕНИЕ** започва веднага, след като се отстрани скрежът от външния модул. Трябва да изчакате около 3 до 10 минути.

## Външен модул

### Външният модул отделя вода или пара.

- В режим **HEATING**
  - Скрежът по външния модул се топи и се превръща във вода или пара, когато климатикът работи в режим на размразяване.
- В режим на работа **COOLING** или **"SARARA" DRY**
  - Влагата в климатика кондензира във вид на вода по студената повърхност на тръбите на външния модул и започва да капе.

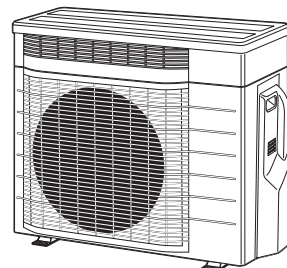

### Често възникващи звуци



- **Съскащ звук**
  - Това е звук, генериран при отделяне на овлажнен или вентилиран въздух.
  - Работният звук може да варира според външната температура или влажност.
- **Ръмжащ звук**
  - Това е звукът от работата на вентилацията. (Когато вентилацията е комбинирана с режим **COOLING/HEATING**, възможно е да се спре работата само на вентилацията.) ► Страница 24
- **Съскащ или пукащ звук**
  - Това е шум от отделяне на стримера.
- **Шумолящ звук**
  - Това е звукът от четката за прах, търкаща въздушния филтър, за да отстрани прахта от филтъра в режим **CLEANING FILTER**.
- **Кликащ звук, докато климатикът работи или не работи**
  - Това е звук от работата на електрическите компоненти или клапана, който контролира хладилния агент.
- **Звук като от течаща вода**
  - Този звук се създава от протичащия през климатика хладилен агент.
  - Това е звукът от изпомпване на водата в климатика и се чува, когато водата се изпомпва от климатика в режим на охлаждане или изсушаване.
- **Бучащ шум**
  - Това е звук, генериран когато посоката на потока от хладилен агент се променя в климатика.
- **Цъкащ звук**
  - Това е звук, генериран когато климатикът леко се разширява или свива поради температурни промени.
- **Хлопащ звук**
  - Това е звук, който идва от вътрешността на климатика, когато вентилаторът работи в затворено помещение. Този звук може да се намали при отваряне на прозорец или спиране на вентилатора.
- **Свиркащ звук**
  - Този звук се създава когато хладилният агент протича по време на работа в режим на размразяване.

# Отстраняване на проблеми (За сервизния персонал)



Преди да се обадите в сервиза, проверете следното.  
Ако проблемът продължи, обърнете се към сервиза.

	<p><b>Не е проблем</b> Тези случаи не са проблеми.</p>		<p><b>Проверете</b> Моля, проверете отново, преди да повикате сервизен техник.</p>
---	--	---	--



## Климатикът не работи

Случай	Описание / къде да проверите
Операцията е стартирана по време на режим CLEANING FILTER.	 <ul style="list-style-type: none"> <li>Въздушният филтър се връща обратно към нормалното си положение. Изчакайте около 3 минути.</li> </ul>
Операцията е стартирана незабавно след спиране на режим CLEANING FILTER.	
Климатикът не работи. [Индикаторът за РАБОТА не свети]	 <ul style="list-style-type: none"> <li>Задействан ли е бил прекъсвачът на веригата или има ли изгорял предпазител?</li> <li>Има ли спиране на тока?</li> <li>Поставени ли са батерии в дистанционното управление?</li> <li>Адресът на вътрешния модул съвпада ли с този на дистанционното управление? Настройте адресите отново. ► <a href="#">Страница 34</a></li> </ul>
Климатикът не работи. [Индикаторът за РАБОТА мига]	 <ul style="list-style-type: none"> <li>Изключете захранването с прекъсвача и рестартирайте работата с дистанционното управление. Ако индикаторът за РАБОТА мига все още, проверете кода за грешка и се обърнете към сервиз. ► <a href="#">Страница 40</a></li> </ul>

## Климатикът спира да работи

Случай	Описание / къде да проверите
Работата спира внезапно. [Индикаторът за РАБОТА свети]	 <ul style="list-style-type: none"> <li>За защита на системата, климатикът може да спре работа при внезапна голяма промяна в напрежението. Работата ще се поднови автоматично след 3 минути.</li> </ul>
Работата спира внезапно. [Индикаторът за РАБОТА мига]	 <ul style="list-style-type: none"> <li>Има ли нещо, което да запушва отворите за приток и отвеждане на въздуха на вътрешния и външния модул? Спрете работата и след изключване на прекъсвача, отстранете препятствието. После рестартирайте уреда с дистанционния контролер. Ако индикаторът за РАБОТА мига все още, проверете кода за грешка и се обърнете към сервиз. ► <a href="#">Страница 40</a></li> </ul>

## Климатикът не спира да работи

Случай	Описание / къде да проверите
Климатикът продължава да работи, дори и след спиране на режим COOLING, "SARARA" DRY или DRY COOLING.	 <ul style="list-style-type: none"> <li>Това се случва, когато уредът е в режим AUTO MOLD PROOF. Когато искате да прекъснете режим MOLD PROOF по средата, натиснете <input type="button" value="OFF"/> . Ако работата в режим AUTO MOLD PROOF не отговаря на вашите предпочитания, задайте "Off" на режима. ► <a href="#">Страница 27</a></li> </ul>
Климатикът продължава да работи дори и след спиране на режима.	 <ul style="list-style-type: none"> <li> <p><b>■ Незабавно след спиране на климатика</b></p> <ul style="list-style-type: none"> <li>Това става при работа на режима на размразяване (нощно размразяване). (Когато ТАЙМЕРЪТ ЗА БЪРЗО ОТОПЛЕНИЕ е зададен.) ► <a href="#">Страница 21</a></li> <li>Външният вентилатор продължава да се върти около 1 секунди в повече за защита на системата.</li> </ul> </li> <li> <p><b>■ Когато климатикът не работи</b></p> <ul style="list-style-type: none"> <li>Ако външната температура е висока, външният вентилатор започва да се върти за предпазване на системата.</li> <li>Когато е активиран режим 24 HOUR FRESH AIR SUPPLY VENTILATION, климатикът постоянно извършва вентилация, като индикаторът за РАБОТА не свети, дори и след спиране на останалите режими на работа.</li> <li>Това става при работа на подготвителното затопляне за QUICK HEATING TIMER. ► <a href="#">Страница 21</a></li> <li>Това се случва, когато уредът е в режим CLEANING FILTER. Изчакайте около 11 минути. ► <a href="#">Страница 28</a></li> </ul> </li> </ul>

# Отстраняване на проблеми (За сервизния персонал)

## Помещението не се охлажда/не се затопля

Случай	Описание / къде да проверите
Не излиза въздух.	<ul style="list-style-type: none"> <li><input checked="" type="checkbox"/> ■ <b>В режим HEATING</b> <ul style="list-style-type: none"> <li>• Климатикът се загрева. Изчакайте около 1 до 4 минути.</li> </ul> </li> <li>■ <b>В режим COOLING / "SARARA" DRY / DRY COOLING</b> <ul style="list-style-type: none"> <li>• Когато силата на въздушната струя е зададена на "AUTO", една функция предпазва от изпускането на миризми, съдържащи се в работещия вътрешен модул. Това предпазва въздуха от изпускане непосредствено след стартиране на работата. Изчакайте около 40 секунди. ► <a href="#">Страница 14</a></li> </ul> </li> </ul>
Не излиза въздух / Излиза въздух.	<ul style="list-style-type: none"> <li><input type="checkbox"/> ■ <b>Подходяща ли е настройката за силата на въздушната струя?</b> <ul style="list-style-type: none"> <li>• Ниска ли е настройката за силата на въздушната струя, напр., "Indoor unit quiet" или "1"? Увеличете силата на въздушната струя.</li> </ul> </li> <li>■ <b>Подходяща ли е зададената температура?</b></li> <li>■ <b>Подходящо ли е регулирането на посоката на въздушната струя?</b></li> </ul>
Излиза въздух.	<ul style="list-style-type: none"> <li><input type="checkbox"/> • Има ли мебели директно под или встрани от вътрешния модул?</li> <li>• Климатикът в режим ECONO ли работи? ► <a href="#">Страница 25</a></li> <li>• Замърсени ли са въздушните филтри?</li> <li>• Има ли нещо, което да запушва отворите за приток и отвеждане на въздуха на вътрешния и външния модул?</li> <li>• Има ли отворен прозорец или врата?</li> <li>• Върти ли се изпускателният вентилатор?</li> <li>• Използват ли се едновременно режим на вентилация и режим на климатизация? ► <a href="#">Страница 24</a></li> </ul>

## Въздухът мирише

Случай	Описание / къде да проверите
Климатикът изпуска миризма.	<ul style="list-style-type: none"> <li><input checked="" type="checkbox"/> • Климатикът може да поема миризми отвън. Спрете режима на овлажняване и отстранете причината за миризмата.</li> <li>• Когато работата се превключи в режим "SARARA" DRY, влажността може да се увеличи временно, което може да образува миризми.</li> <li>• Абсорбираната в уреда стайна миризма се отделя с въздушната струя. Препоръчваме да почистите вътрешния модул. Обърнете се към сервиза.</li> <li>• Отворът за изпускане на въздух може да изпуска миризма поради генерирането на малко количество озон. Количеството, обаче, е пренебрежимо малко и не застрашава здравето ви.</li> <li>• Това се случва, когато уредът е в режим MOLD PROOF. ► <a href="#">Страница 27</a></li> </ul>

## Често възникващи звуци

Случай	Описание / къде да проверите
Чува се шум при работа в режим на овлажняване.	<ul style="list-style-type: none"> <li><input checked="" type="checkbox"/> ■ <b>Силен работен шум</b> <ul style="list-style-type: none"> <li>• В режим HUMID HEATING, овлажняващият модул започва да работи и поради това се генерира малко по-силен шум в помещението. Този звук се генерира от овлажняването, като се засилва с увеличаване на силата на въздушната струя.</li> <li>• В режим на вентилация, отвън се засмуква свеж въздух. Това може да доведе до проникване на шума отвън. Също така, работният шум става малко по-силен. ► <a href="#">Страница 24</a></li> </ul> </li> <li>■ <b>Работният шум се променя</b> <ul style="list-style-type: none"> <li>• Това се случва при стартиране или спиране на овлажнителния вентилатор.</li> <li>• Външният шум може да е силен.</li> </ul> </li> </ul>
От вътрешния модул продължава да се чува шум, въпреки, че режимът на овлажняване е спрян.	<ul style="list-style-type: none"> <li><input checked="" type="checkbox"/> • За предпазване на климатика, овлажнителният вентилатор продължава да се върти около 3 минути след спиране на работата.</li> </ul>

## Излиза мъгла

Случай	Описание / къде да проверите
От вътрешния модул излиза мъгла.	<ul style="list-style-type: none"> <li><input checked="" type="checkbox"/> • Това става, когато въздухът в стаята се охлади до мъгла от студения въздушен поток по време на охлаждане или друг режим.</li> <li>• Това става, защото въздухът в стаята се охлажда от топлообменника и се превръща в мъгла по време на операция по размразяване.</li> </ul>

## Устройство за дистанционно управление

Случай	Описание / къде да проверите
Уредът не получава сигнали от дистанционното управление или има ниска чувствителност.	<input checked="" type="checkbox"/> <ul style="list-style-type: none"> <li>Батериите може да са изтощени. Сменете всички батерии с нови сухи батерии от размер AA.LR6 (алкални). За подробности, вижте "Подготовка преди експлоатация". ► <a href="#">Страница 9</a></li> </ul>
LCD е блед, не работи или има образ от време на време.	
Други електрически устройства започват работа.	<input checked="" type="checkbox"/> <ul style="list-style-type: none"> <li>Ако дистанционното управление активира други електрически устройства, отстранете ги или се обърнете към сервиз.</li> </ul>
2 климатика започват работа едновременно.	<input checked="" type="checkbox"/> <ul style="list-style-type: none"> <li>Ако не искате да задействате 2 климатика едновременно, променете настройката на адреса. ► <a href="#">Страница 34</a></li> </ul>

## Показване

Случай	Описание / къде да проверите
Климатикът работи, въпреки че индикаторът за РАБОТА е изгасен.	<input type="checkbox"/> <ul style="list-style-type: none"> <li>Яркостта на индикаторите на вътрешния модул зададена ли е на "Off" (Изкл.)? ► <a href="#">Страница 10</a></li> </ul>
Светлинните индикатори на вътрешния модул са тъмни.	<input type="checkbox"/> <ul style="list-style-type: none"> <li>Яркостта на индикаторите на вътрешния модул зададена ли е на "Low" (Ниска)? ► <a href="#">Страница 10</a></li> </ul>
При стартиране на работата, индикаторът за РАБОТА мига известно време и след това светва.	<input type="checkbox"/> <ul style="list-style-type: none"> <li>Проверете кода за грешка и се консултирайте със сервиза. ► <a href="#">Страница 40</a></li> </ul>
Индикаторът на ТАЙМЕРА мига.	<input type="checkbox"/> <ul style="list-style-type: none"> <li>Почистете стримерния модул. ► <a href="#">Страница 36</a></li> </ul>
Индикаторът на MOLD PROOF / CLEANING FILTER мига.	<input type="checkbox"/> <ul style="list-style-type: none"> <li>Почистете прахоуловителя. ► <a href="#">Страница 37</a></li> </ul>
Индикаторът на MOLD PROOF / CLEANING FILTER мига дори и след почистване на прахоуловителя.	<input type="checkbox"/> <ul style="list-style-type: none"> <li>Нулирайте индикатора за почистване на прахоуловителя. Ако индикаторът за MOLD PROOF / CLEANING FILTER все още мига, обърнете се към сервиз.</li> </ul>

## Работа в режим FLASH STREAMER AIR PURIFYING

Случай	Описание / къде да проверите
Има следи от изгоряло по металната част на стримерния модул.	<input checked="" type="checkbox"/> <ul style="list-style-type: none"> <li>Това е признак за отделяне на стримера и е нормално явление.</li> </ul>
Не може да се извършва работа в режим FLASH STREAMER AIR PURIFYING.	<input type="checkbox"/> <ul style="list-style-type: none"> <li>Отворен ли е предният панел? Затворете предния панел. ► <a href="#">Страница 35</a></li> <li>Надеждно ли е закрепен стримерният модул?</li> </ul>
Звукът от изпускането на стримера спира.	<input type="checkbox"/> <ul style="list-style-type: none"> <li>Замърсен ли е върхът на иглата на стримерния модул? Почистете иглата. ► <a href="#">Страница 36</a></li> <li>Изпускането от стримера спира, когато вътрешната температура се приближи до настроената температура и силата на въздушната струя се намали.</li> </ul>

## Сензор INTELLIGENT EYE

Случай	Описание / къде да проверите
Сензорът не реагира.	<input type="checkbox"/> <ul style="list-style-type: none"> <li>Сензорът се подгрява за около 2 минути след стартиране на работата. Изчакайте малко.</li> <li>Сензорът може да не разпознае дребните движения, като тези, извършвани от спящ човек или малко дете.</li> <li>Сензорът може да не работи добре при висока вътрешна температура.</li> <li>Дори и при ниска вътрешна температура, сензорът може да не разпознае добре хора, чиито дрехи са студени - напр., веднага след влизане у дома от вън в студено време. Сензорът не работи добре, особено когато човекът носи дебели дрехи.</li> <li>Сензорът може да не работи добре, когато се използва подов отоплителен уред или електрически килим.</li> <li>Уверете се, че предният панел е добре поставен. Ако предният панел не е добре поставен, обхватът на сензора INTELLIGENT EYE може да се стесни.</li> <li>Ако предният панел се замърси, сензорът може да не работи. Почистете предния панел. ► <a href="#">Страница 35</a></li> </ul>

# Отстраняване на проблеми (За сервизния персонал)

## Работа в режим CLEANING FILTER

Случай	Описание / къде да проверите
Режим CLEANING FILTER не работи.	<ul style="list-style-type: none"> <li>✓ За предпазване на въздушните филтри, работа в режим CLEANING FILTER не се извършва при вътрешна температура от 10°C или по-ниска. ► Страница 29</li> <li>• Това се случва, когато индикаторът на MOLD PROOF / CLEANING FILTER мига. Почистете прахоуловителя и нулирайте индикатора за прочистване на прахоуловителя. ► Страница 37</li> </ul>
Режим CLEANING FILTER работи твърде дълго.	<ul style="list-style-type: none"> <li>✓ Това е направено, за да се предпази климатикът. След спиране на работата в режим на овлажняване или вентилация, режим CLEANING FILTER не се изпълнява, докато не спрат овлажнителните вентилатори. Изчакайте около 15 минути.</li> </ul>
Режим CLEANING FILTER не спира да работи. [Индикатор на MOLD PROOF / CLEANING FILTER не свети]	<ul style="list-style-type: none"> <li>✓ ■ След като работата е била спряна ръчно <ul style="list-style-type: none"> <li>• Въздушният филтър се връща обратно към нормалното си положение. Изчакайте около 3 минути.</li> </ul> </li> </ul>
Въздушният филтър е заседнал по време на работа в режим CLEANING FILTER.	<ul style="list-style-type: none"> <li>? Проверете дали филтърната част на въздушния филтър не е деформирана.</li> <li>• Проверете дали въздушният филтър, фотокаталитичният въздухочистиращ и дезодориращ филтър и прахоуловителят са монтирани правилно. ► Страница 37-39</li> </ul>
Силен шум по време на работа в режим CLEANING FILTER.	Ако филтърната част на въздушния филтър е деформирана, обърнете се към сервиз.
Въздушният филтър е все още мръсен, дори и след извършване на CLEANING FILTER.	<ul style="list-style-type: none"> <li>? Има ли прекалено много прах в прахоуловителя? ► Страница 37</li> <li>• Мазнината и никотинът от тютюна може да не бъдат отстранени напълно. Почистете въздушния филтър. ► Страница 38</li> </ul>

## Други

Случай	Описание / къде да проверите
Студен въздух излиза от климатика при стартиране на режим "SARARA" DRY.	<ul style="list-style-type: none"> <li>✓ Това е за бързо намаляване на влажността.</li> </ul>
Топъл въздух излиза от климатика по време на режим "URURU" HUMIDIFY.	<ul style="list-style-type: none"> <li>✓ Климатикът може да извършва слаба работа в режим HEATING, ако вътрешната температура спадне прекалено много.</li> </ul>
Клапите не се затварят при спиране на работа.	<ul style="list-style-type: none"> <li>? Пипал ли е някой клапите по време на работа на климатика? Рестартирайте работата и я спрете отново, за да се затворят правилно клапите.</li> </ul>
Климатикът внезапно започва да показва странно поведение по време на работа.	<ul style="list-style-type: none"> <li>? Климатикът може да работи неизправно при наличие на светкавици или радио вълни. Ако климатикът покаже неизправност, изключете захранването с прекъсвача и рестартирайте работата с дистанционното управление.</li> </ul>

## Бележки по условията на работа

- Климатикът винаги консумира малко количество електроенергия, дори и когато не работи.
- Ако работата продължи при условия, различни от посочените в долната таблица,
  - Може да се задейства предпазно устройство за спиране на работата.
  - По вътрешния модул може да се образува роса, която да започне да капе при избиране на режим на работа COOLING или "SARARA" DRY.

	ОХЛАЖДАНЕ	"SARARA" DRY	HEATING	"URURU" HUMIDIFY
Външна температура	-10-43°C	18-42°C	-20-24°C	-10-24°C
Вътрешна температура	18-32°C	18-30°C	10-30°C	12-30°C
Вътрешна влажност	80% макс.	80% макс.	70% макс.	70% макс.

## Обадете се веднага на сервиза

### ПРЕДУПРЕЖДЕНИЕ

- Когато възникне нещо необичайно (като мирис на изгоряло), преустановете работата на уреда и изключете прекъсвача.
  - Продължаване на работата при ненормални условия може да доведе до проблеми, токови удари или пожар.
  - Обърнете се към сервиза, откъдето сте закупили климатика.
- Не се опитвайте сами да ремонтирате или модифицирате уреда.
  - Неправилно извършената работа може да доведе до токов удар или пожар.
  - Обърнете се към сервиза, откъдето сте закупили климатика.

### Ако възникне някой от следните симптоми, незабавно се обадете на сервиза.

- Захранващият кабел е необичайно горещ или повреден.
- По време на работа се чува необичаен звук.
- Предпазният прекъсвач, предпазител или прекъсвачът за утечки на земята прекъсват често работата.
- Бутон или превключвател често пъти не работи изправно.
- Има мирис на изгоряло.
- От вътрешния уред изтича вода.

Изключете прекъсвача и се обадете на сервиза.



#### ■ След спиране на тока

- Работата ще се поднови автоматично след 3 минути. Трябва просто да изчакате малко.
- Когато AUTO RESTART е "Off", стартирайте работата с дистанционното управление.

#### ■ Мълния

- Ако има вероятност от падане на мълния в съседство, спрете работата на уреда и изключете прекъсвача, за да предпазите системата.

#### ■ Когато няма да се използва продължително време

- 1) Изпълнете режим MOLD PROOF в слънчев ден, за да подсушите добре вътрешността. (Как се извършва режим MOLD PROOF. ► Страница 27)
- 2) След спиране на работата, изключете прекъсвача на климатика.
- 3) Извадете батериите от дистанционното управление.
  - За да възобновите използването на климатика, включете прекъсвача. Климатикът извършва оперативна проверка на всеки компонент.

## Изисквания при изхвърляне на отпадни продукти



Вашия продукт и батериите, предоставени с контролера, са маркирани с този символ. Този символ означава, че електрическите и електронни продукти и батерии не трябва да се смесват с несортирания домакински отпадък.

При батериите, под символа може да има отпечатан химичен символ. Този химичен символ означава, че батерията съдържа тежък метал над определена концентрация. Възможните химични символи са:

#### ■ Pb: олово (>0,004%)

Не се опитвайте да разглобявате системата сами: демонтирането на уреда, обработката на охладителя, маслото и останалите части, трябва да се извършват от квалифициран монтажен специалист в съответствие с приложимите местни и национални разпоредби.

Модулите и изхабените батерии трябва да се третират в завод със специални съоръжения за рециклиране, повторно използване и възстановяване.

Като осигурите правилно бракуване, вие спомагате за предпазване на околната среда и здравето на хората от евентуални негативни последици.

Моля, свържете се с фирмата по монтажа или местните власти за повече информация.

## Важна информация за използваната охладителна течност

- Този продукт съдържа флуорирани газове, които предизвикват парников ефект и са обхванати от Протокола от Киото.

Тип охладителен агент: R32

GWP<sup>(1)</sup> стойност: 550 \*

(1) GWP = потенциал за глобално затопляне

- В зависимост от европейското или местното законодателство, може да се изискват периодични проверки за утечки на охладителна течност. Моля, свържете се с вашия местен дилър за повече информация.

\* Тази стойност се основава на нормативна уредба за газ Regulation (824/2006).



**DAIKIN INDUSTRIES, LTD.**

Head office:  
Umeda Center Bldg., 2-4-12, Nakazaki-Nishi,  
Kita-ku, Osaka, 530-8323 Japan

Tokyo office:  
JR Shinagawa East Bldg., 2-18-1, Konan,  
Minato-ku, Tokyo, 108-0075 Japan  
[http://www.daikin.com/global\\_ac/](http://www.daikin.com/global_ac/)

**DAIKIN EUROPE N.V.**

Zandvoordestraat 300, B-8400 Oostende, Belgium

Двуизмерният баркод  
е код за производството.

3P338603-1C M12B405B (1310) HT